

芯地貼り & 生地のカッティングについて

Cutting instruction manual

生地にたたみじわや折り目が付いていると、正確に裁断できず、ぬい合わせる線の長さが合わなくなってしまうので、裁断の前に、必ず地直し（アイロンがけ）を行ってください。

芯を貼るピースは、裁断する前に芯を貼ります。芯地は、ざらざらの面にのりがついてます。のりの面を下にして生地裏面に付くように重ねて、その上にオープンシートを乗せて、紙の真上から低～中温でアイロンを強めに押し付けて、しっかりとのりを溶かして接着させます。

芯を接着することで生地が若干収縮するので、完全に熱が冷めて生地が落ち着いてから、裁断します。

オープンシート



★Heidiタイプ・表地・裏地

表地：インド綿ローンプリント 90cm幅×20cm 裏地：綿ローン白 90cm幅×20cm

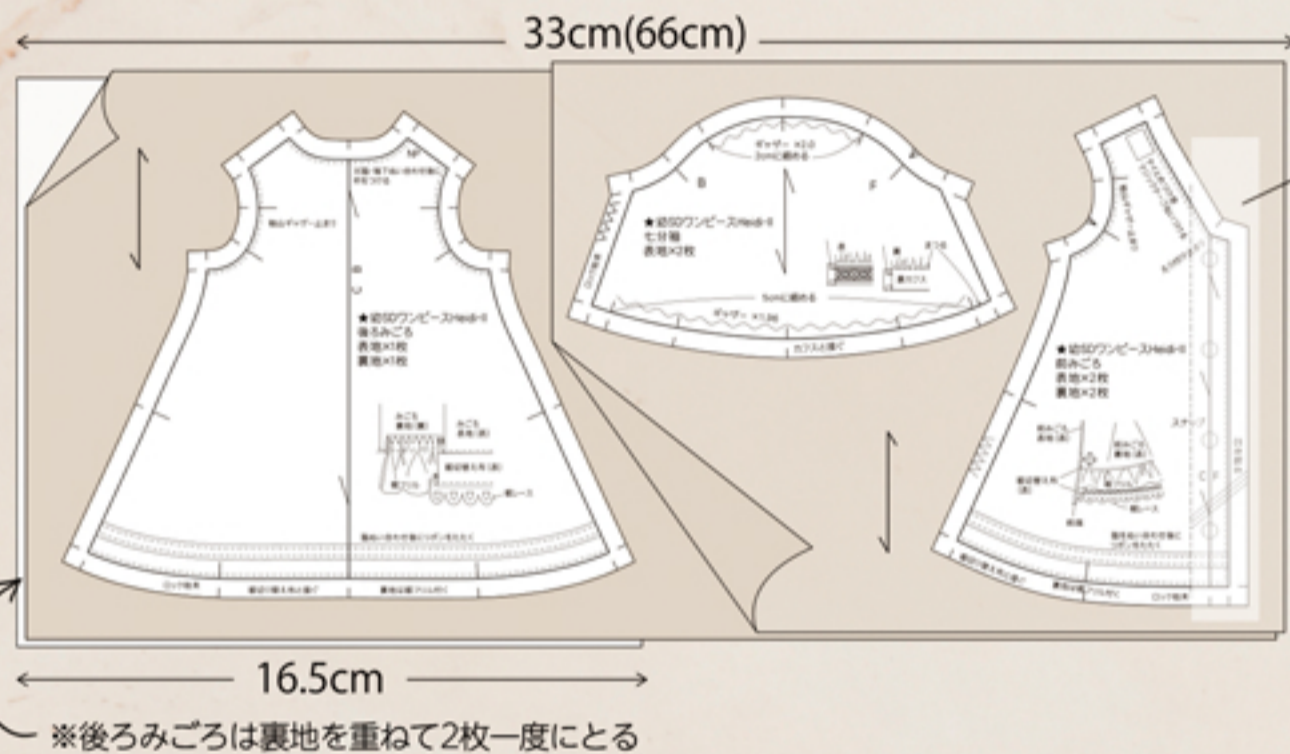

※前みごろの前立て部分は裏面にテープ状の芯を貼る(左右どちらも。向きに注意)

15cm

★Heidiタイプ・裏地

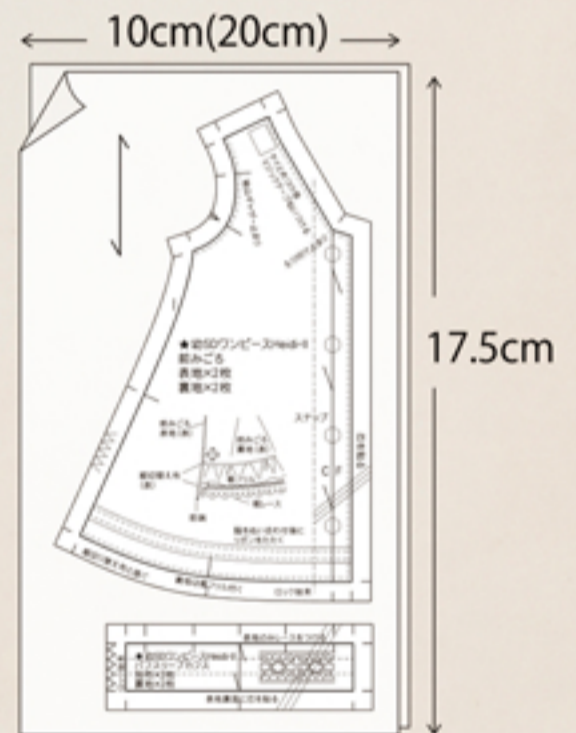

★Heidiタイプ・別布

別布：インド綿ローンプリント 90cm幅×20cm

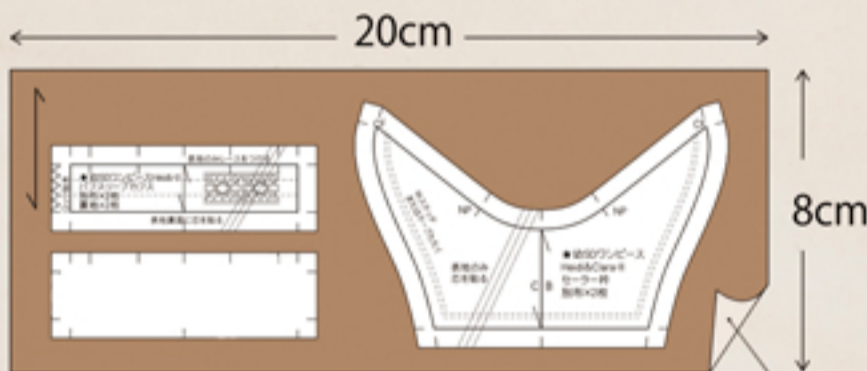

※表衿と表カフスは裏面に芯を貼ってから裁断する

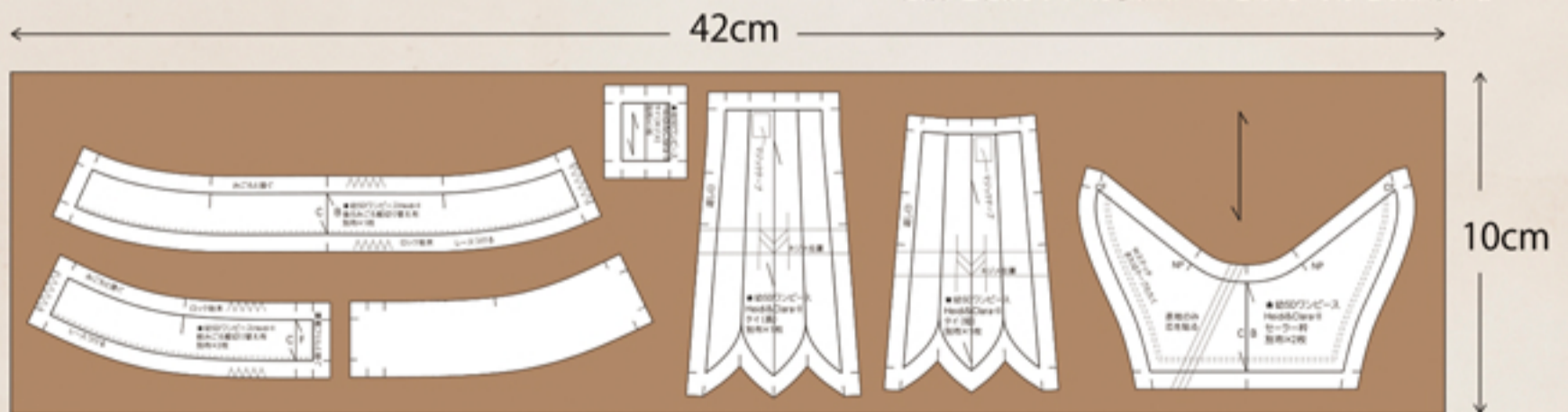

※裏後みごろ裾フリルは後ろ中心が「わ」になります

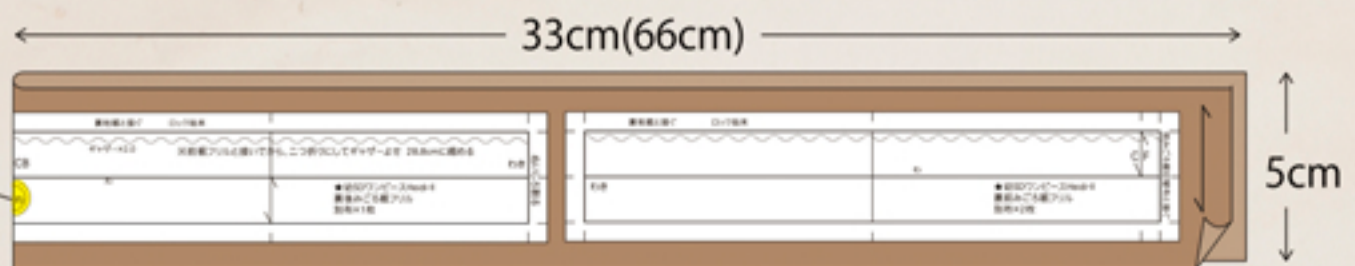

★Claraタイプ・表地

：インド綿ローンプリント 90cm幅×30cm

※後ろみごろは1枚だけ使用

33cm(66cm)

※前みごろの前立て部分は裏面にテープ状の芯を貼る(左右どちらも)

わ

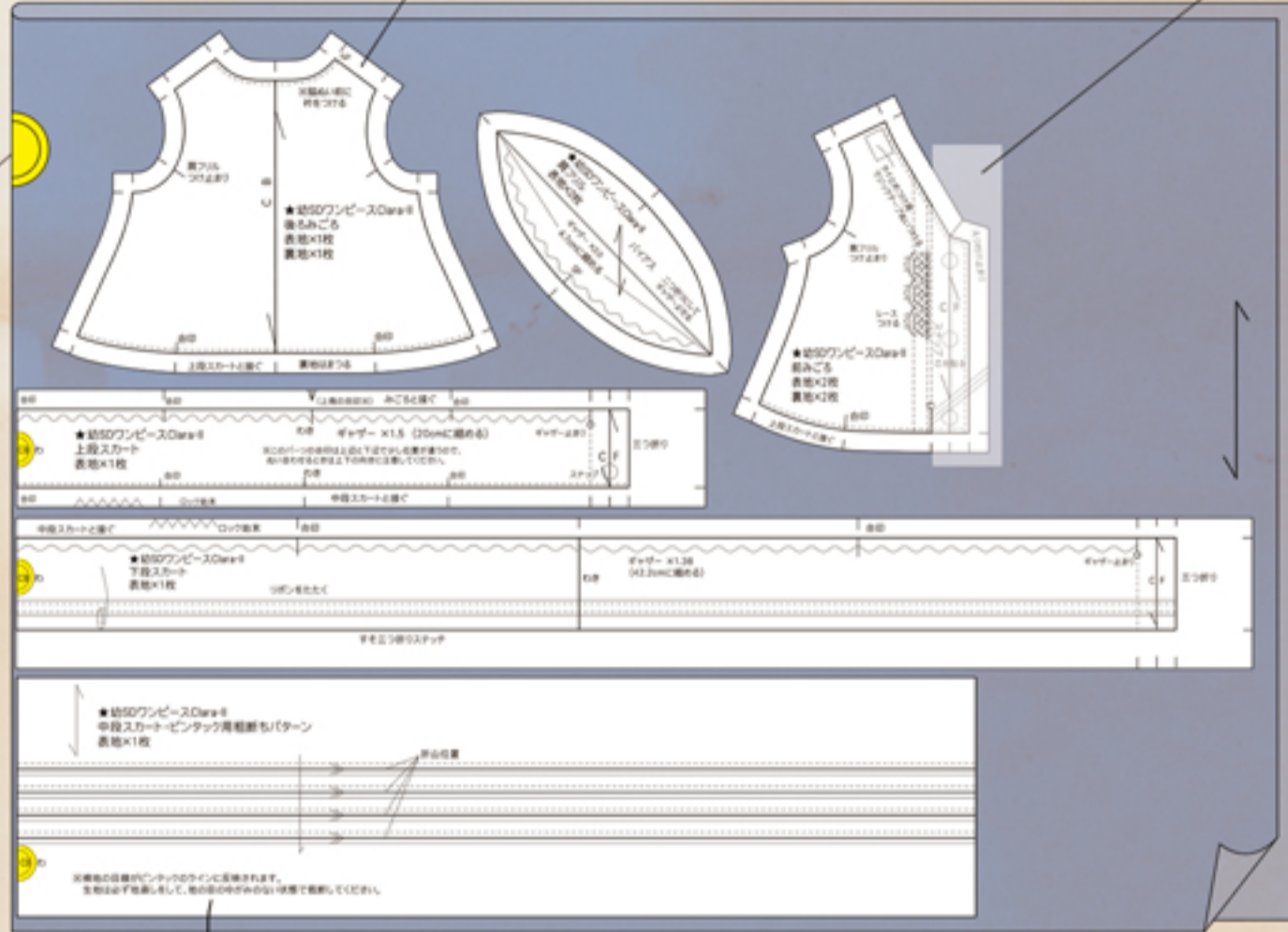

24cm

※生地幅が110cmあれば、縦15cmで取ることも可能です。

※中段スカートは、まず粗断ちパターンで生地をとり、ピンタックを入れてから中段スカートのパターンをあてて裁断します。



★Claraタイプ

裏地・別布

：綿ローン白
90cm幅×20cm

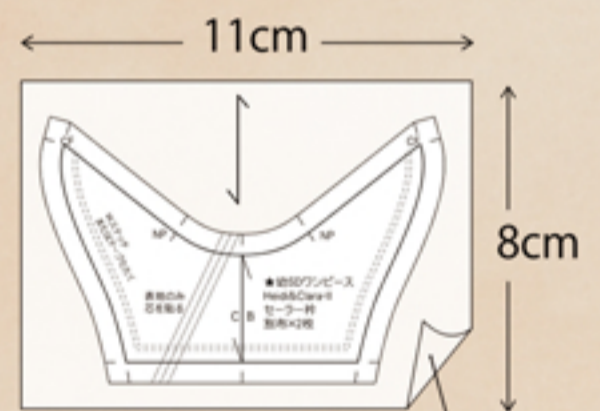
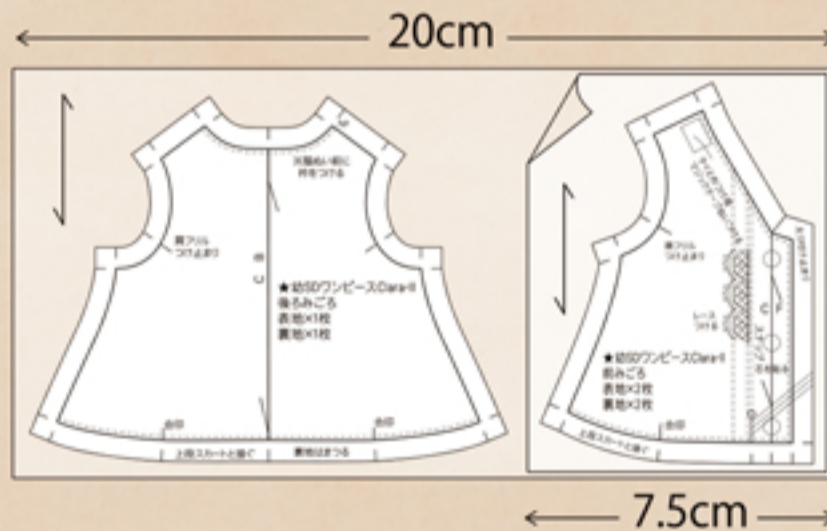

※表衿は裏面に芯を貼ってから裁断する

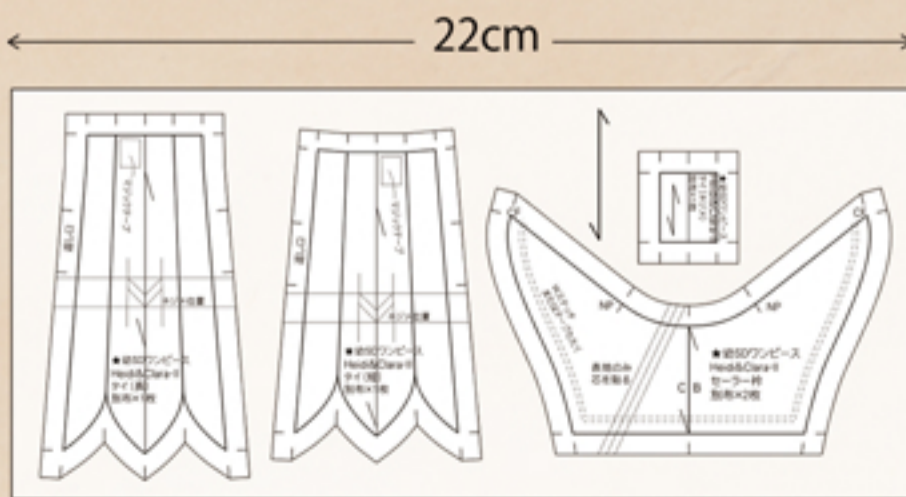

セーラーワンピース[Heidi] 作り方

How to Make Sailor Onepiece [Heidi]



1, カフス、衿をつくる

①カフス裏地は袖付け側ぬいしろを出来上がりに折り、押さえステッチを入れる。表地は出来上がり位置に折り目をつけておく。



②表地と裏地を中表に重ねて袖口側でぬい返し、アイロンで整える



③衿を中表に重ねてぬい合わせ、ぬいしろのカーブ部分に切込みを入れる。



④表に返してアイロンで整え、飾りラインを入れる。

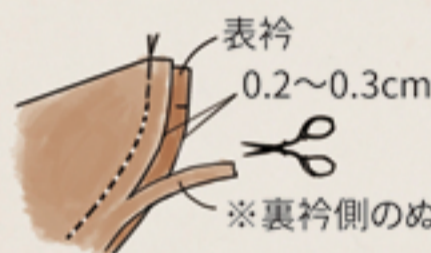

2, 袖をつくる

①袖山と袖口にギャザーを入れる

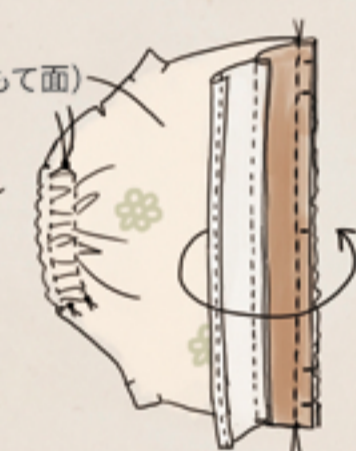
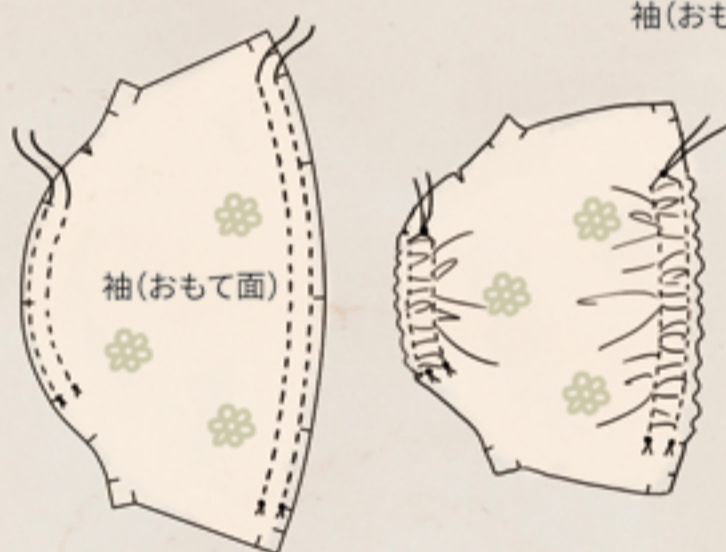

②袖口側に、カフス表地を中表に重ねてぬいあわせる

③アイロンで整え、裏地側をまつる
④レースをつけ、袖下にロックをかけておく

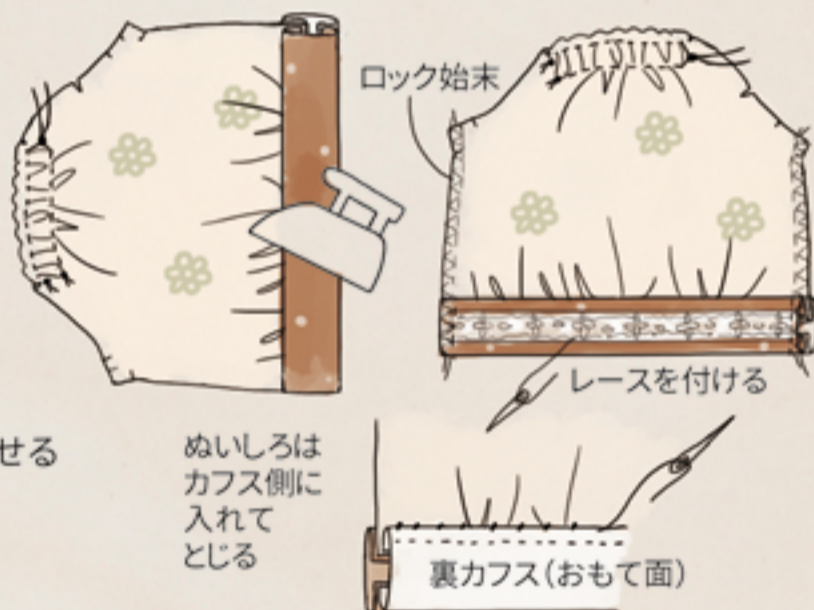

3, みごろの裾切替をぬいあわせる

①裾切替布を前みごろに中表に重ねてぬいあわせる
ぬいしろにはロックをかける



③脇のぬいしろにロックをかける

②みごろ側にぬいしろを倒し
コバステッチを入れる

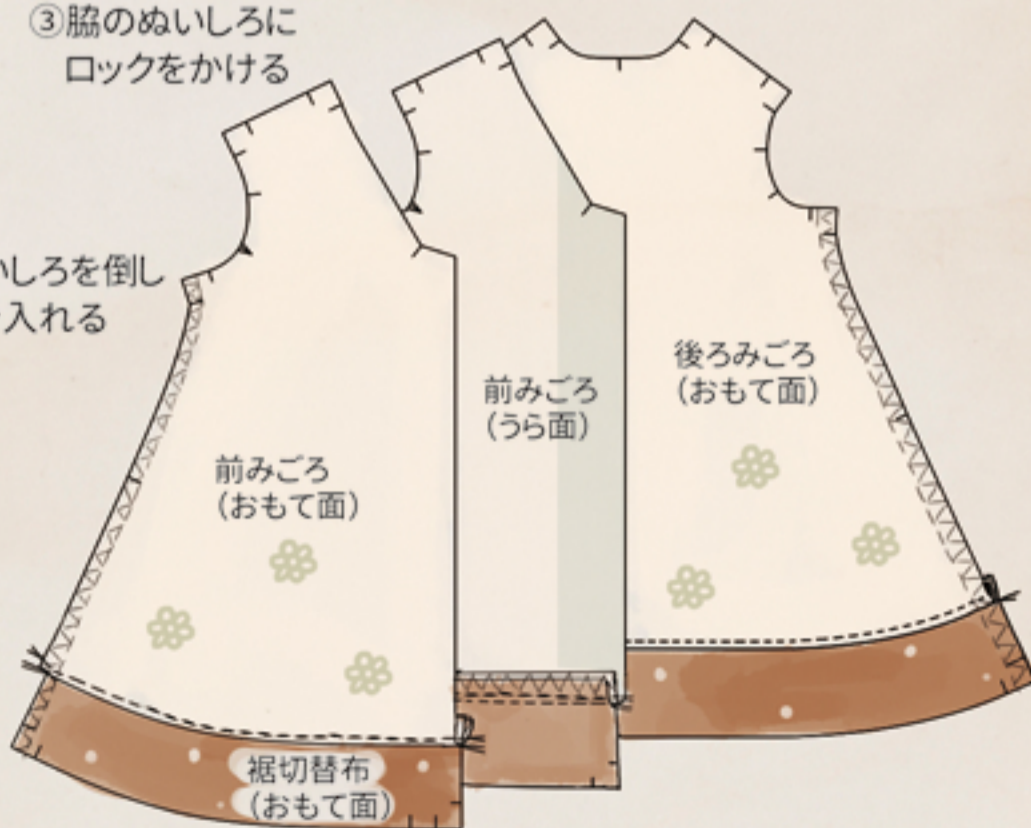

※後ろみごろも同様に作る

4. みごろの肩をぬい合わせる

① 表みごろ、裏みごろそれぞれ肩をぬい合わせ、ぬいしろは割る

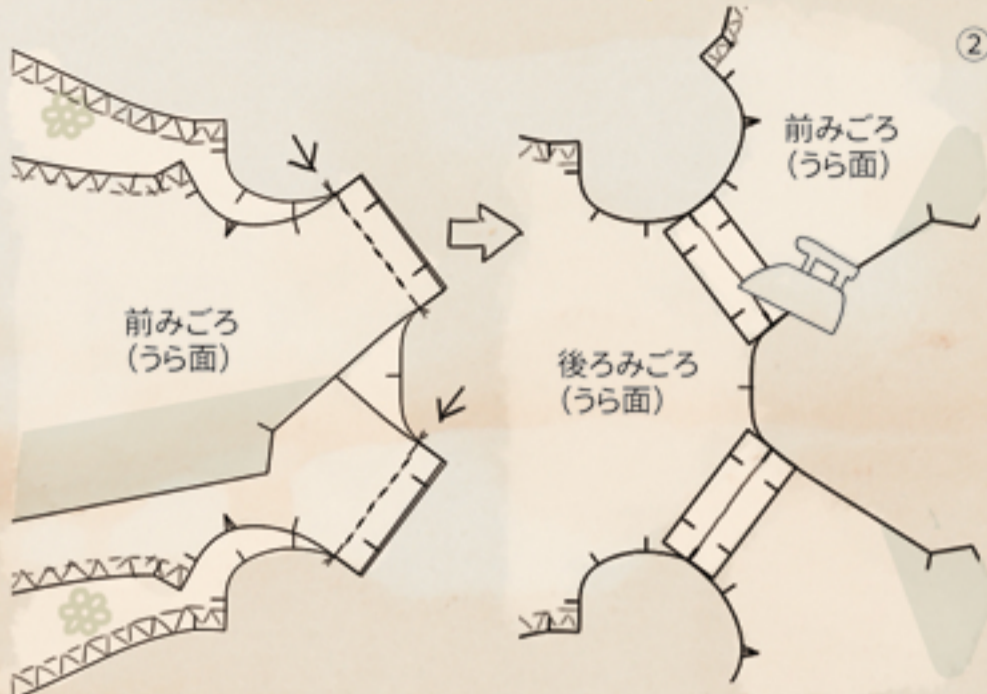

② 裏地の袖ぐりのぬいしろはカーブに切込みを入れて、出来上がり位置に折り、押さえステッチを入れる

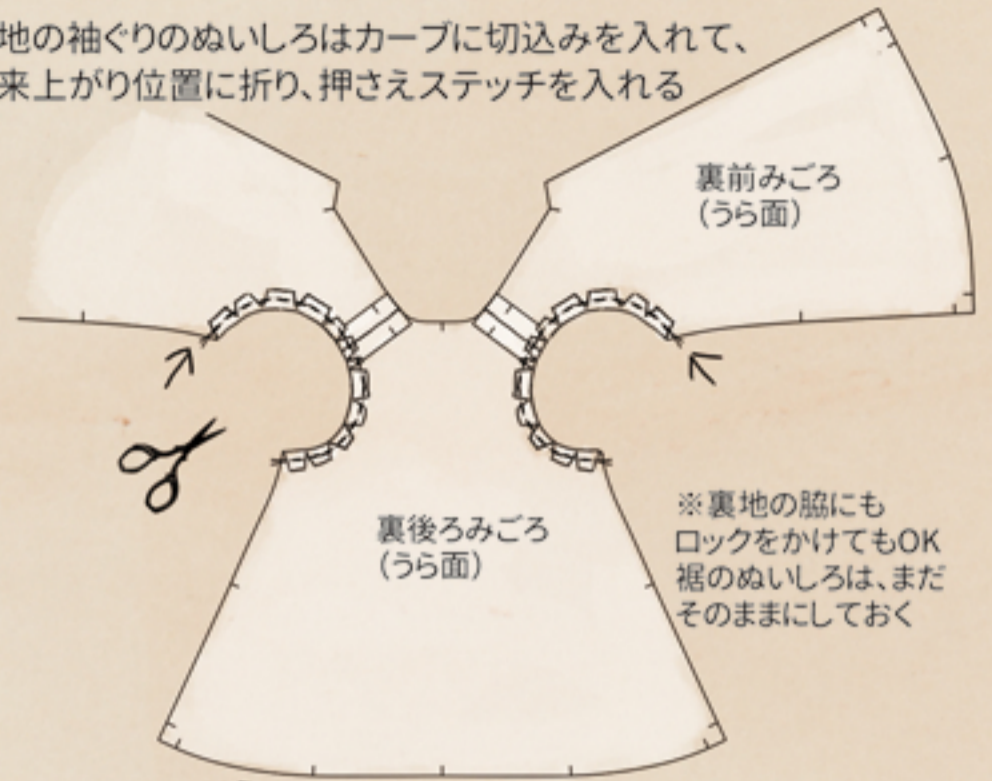

※裏地の脇にもロックをかけてもOK 裾のぬいしろは、まだそのまましておく

5. 袖を付ける

① 肩と前側の目印を合わせてピンでとめ、しつけをしてからミシンでぬい合わせる

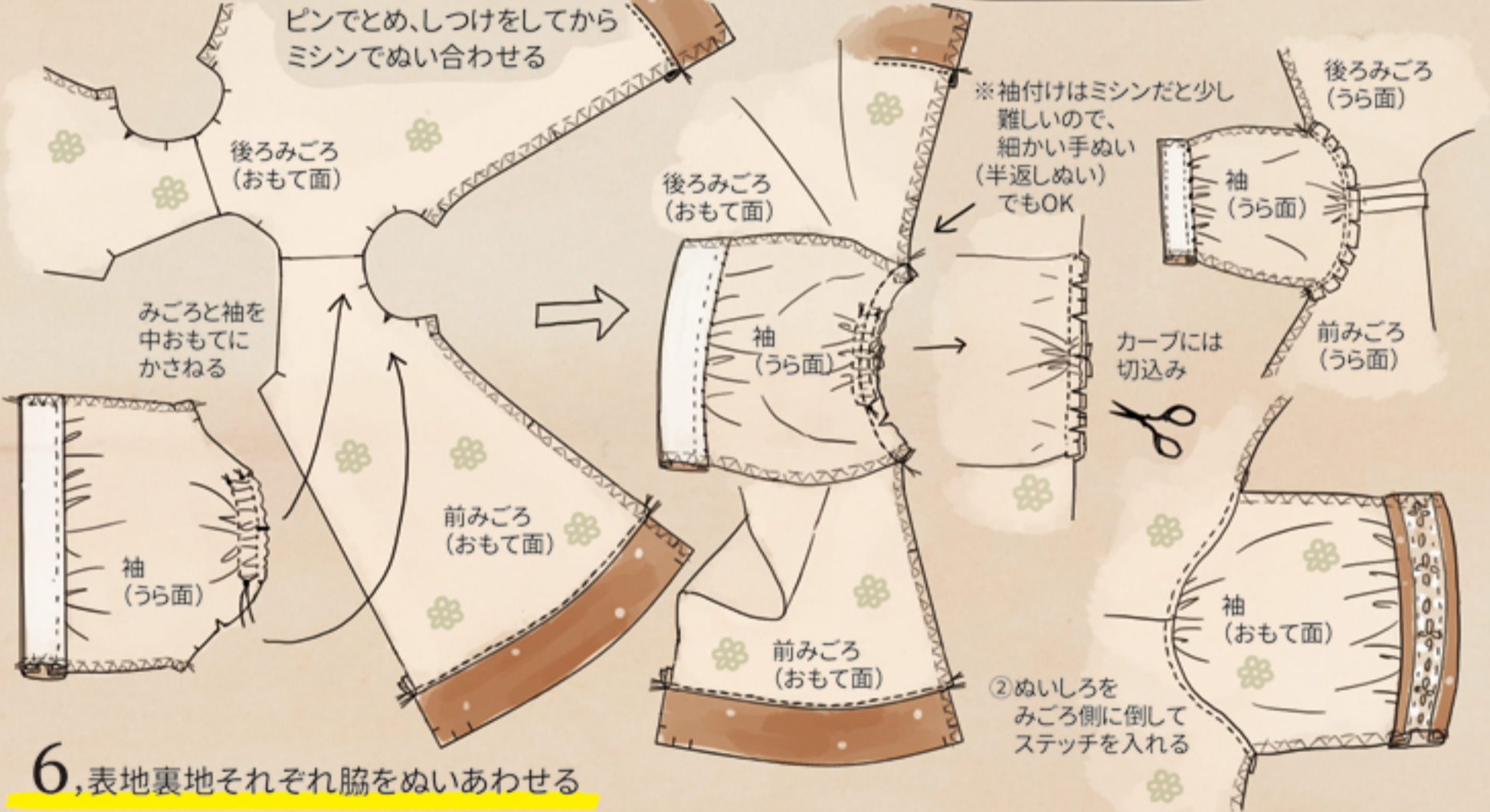

※袖付けはミシンだと少し難しいので、細かい手ぬい (半返しぬい) でもOK

カーブには切込み

② ぬいしろをみごろ側に倒してステッチを入れる

6. 表地裏地それぞれ脇をぬいあわせる

① 袖口～脇の下～裾をそろえて中表にぬいあわせ、ぬいしろはアイロンで割る。



② 裏地のみごろも脇をぬいあわせ、脇のぬいしろをアイロンで割る。



7. 裾のフリルとレースをつける

【表地裾レース】

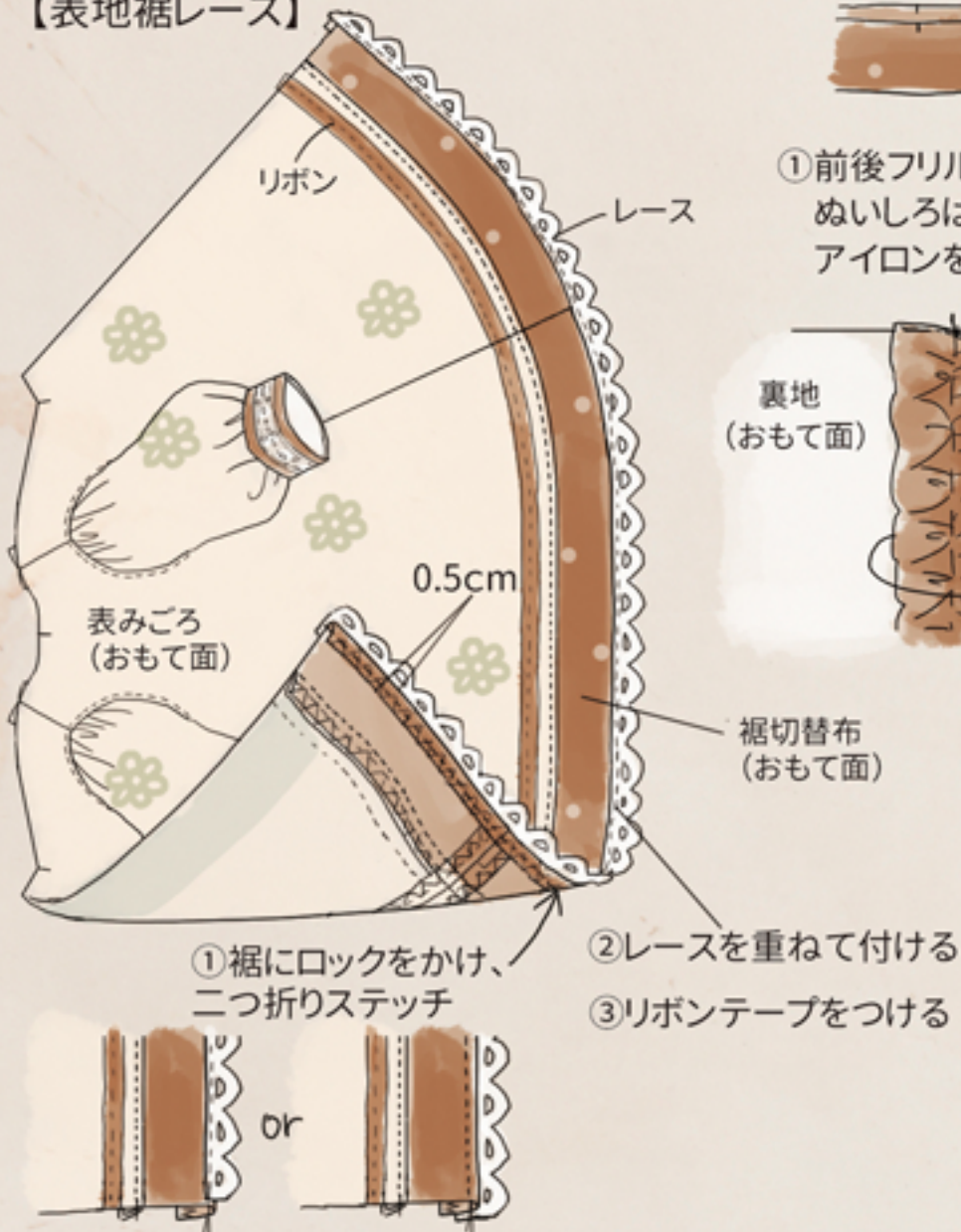

【裏地裾フリル】

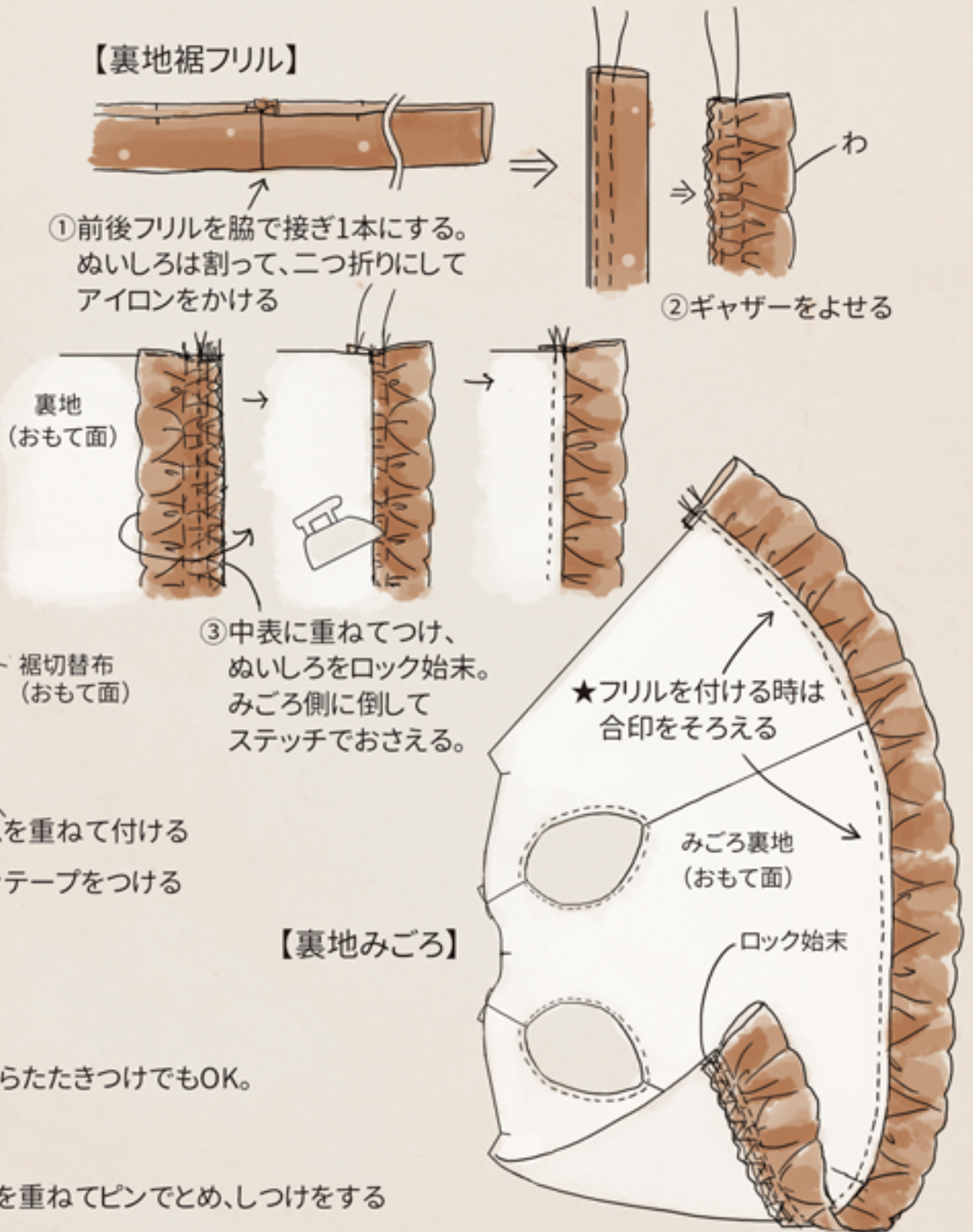

※裾のレースの付け方は、表からたたきつけてもOK。

8. 衿をつける

① 表みごろの衿ぐりに衿を重ねてピンでとめ、しつけをする

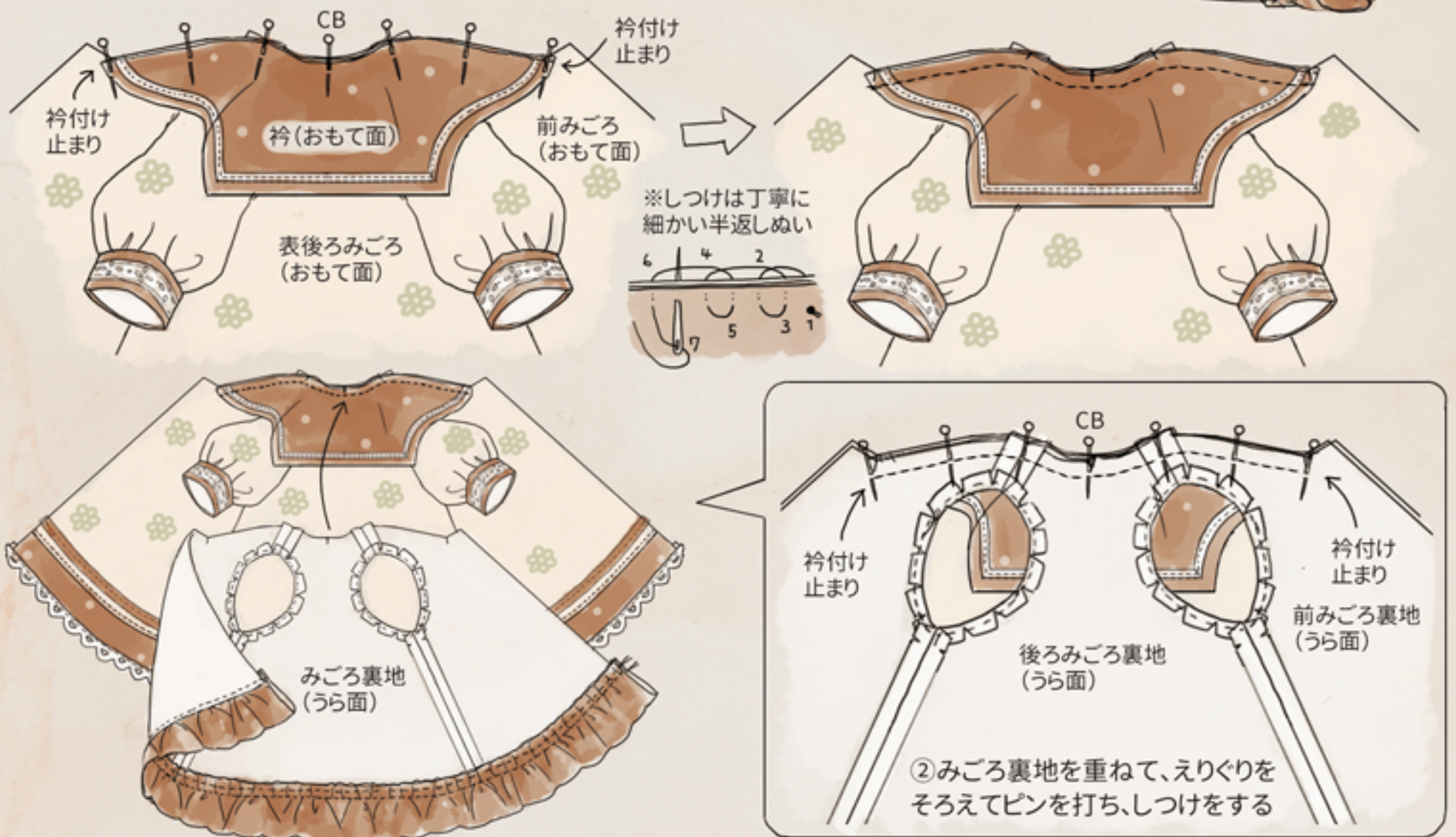

9, 表地と裏地をぬいあわせる

② 前端～衿ぐり～前端をぬいあわせ、表に返す

① 前端の裾をそろえてピンでとめる。

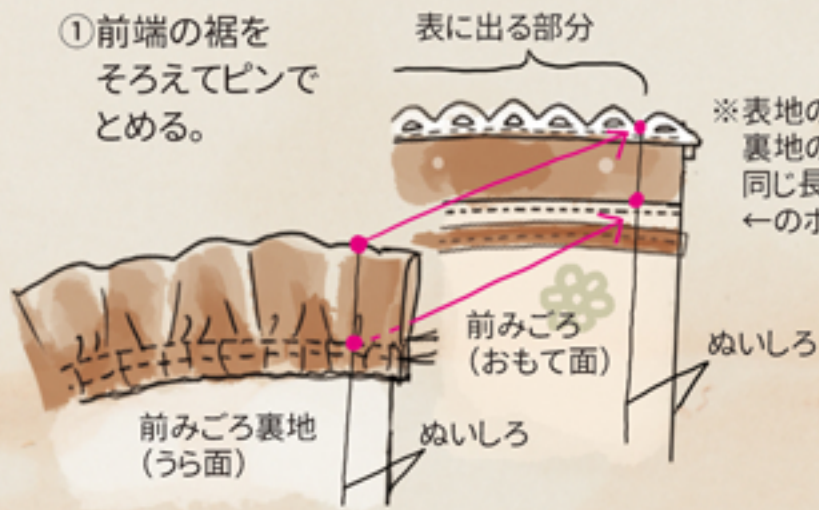

ぬいしろのカーブと衿付け止まりはぎりぎりまで切込みを入れる (ステッチを切らないように注意)

角のぬいしろは折ってから表に返す

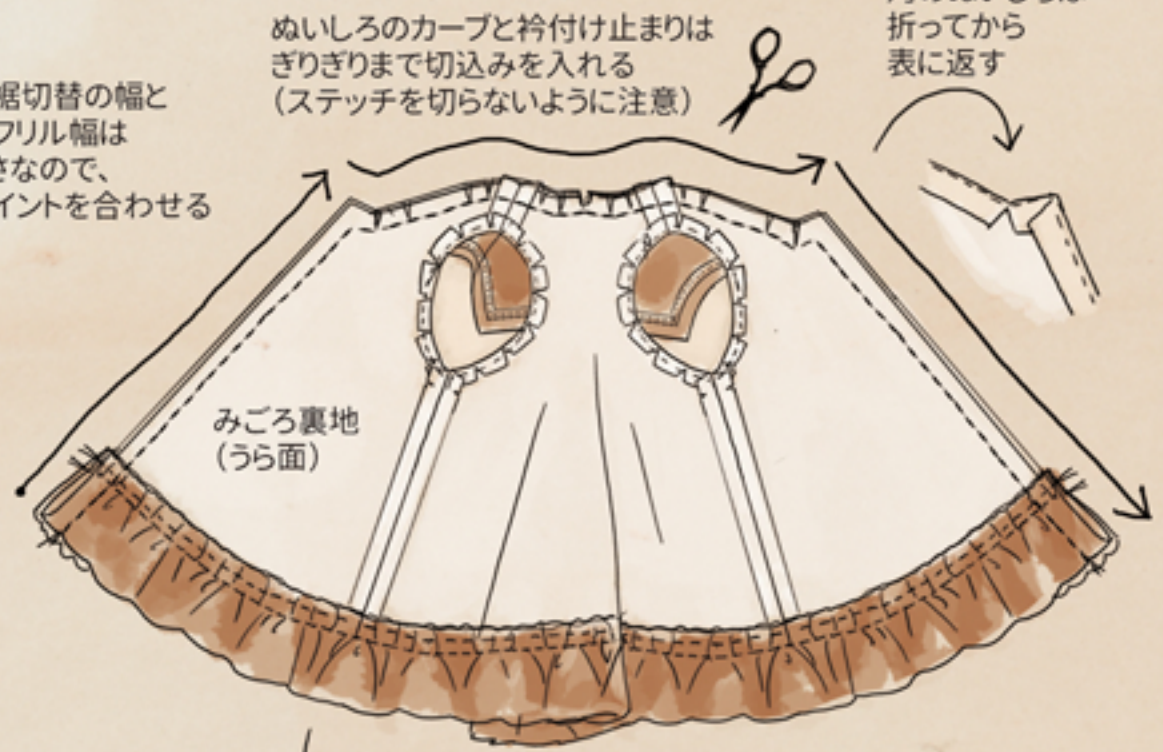

③ 裏地の袖口から袖を引っ張り出し、袖ぐりをまつりぬいでとじる。袖口のぬいしろは角を折り込んでとめつけておく。(まつりぬいが出来たら、袖も表に返す)

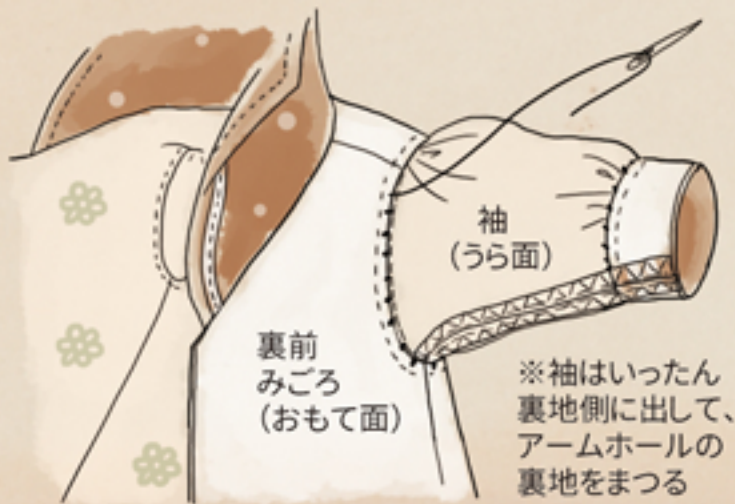

前端は、表から裏地が見えないように、少し控えてアイロンをかけて整える。

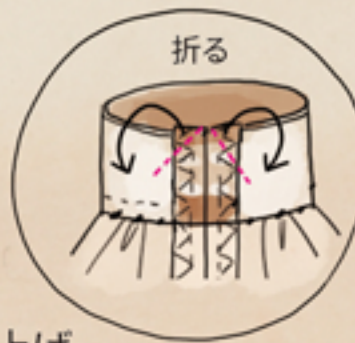
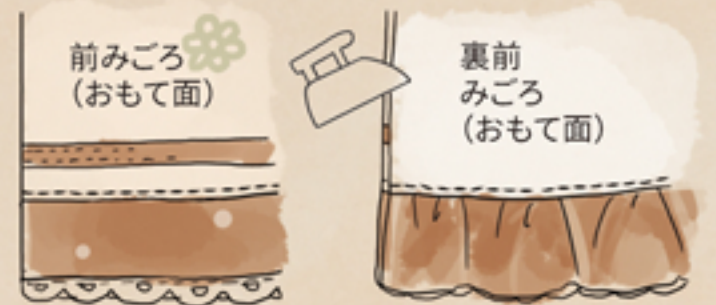

袖口付近のぬいしろが浮かないようにまつる。*カフス部分だけでOK (ロックミシンの糸のほつれを防ぐため)

10, スカーフをつくる

11, 仕上げ

前端～衿ぐりにコバステッチを入れ、ボタン・ビーズ・マジックテープ等を付ける

① 中表に重ねてぬいあわせ、返し口から表に返す

② 返し口の下あたりからタックを取り、2本をしぼる



③ ネジメを折る

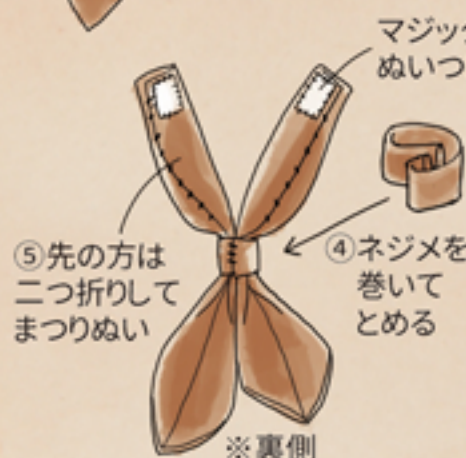

スカーフ付け用マジックテープ

右前側に飾りボタン (ビーズ) をつける

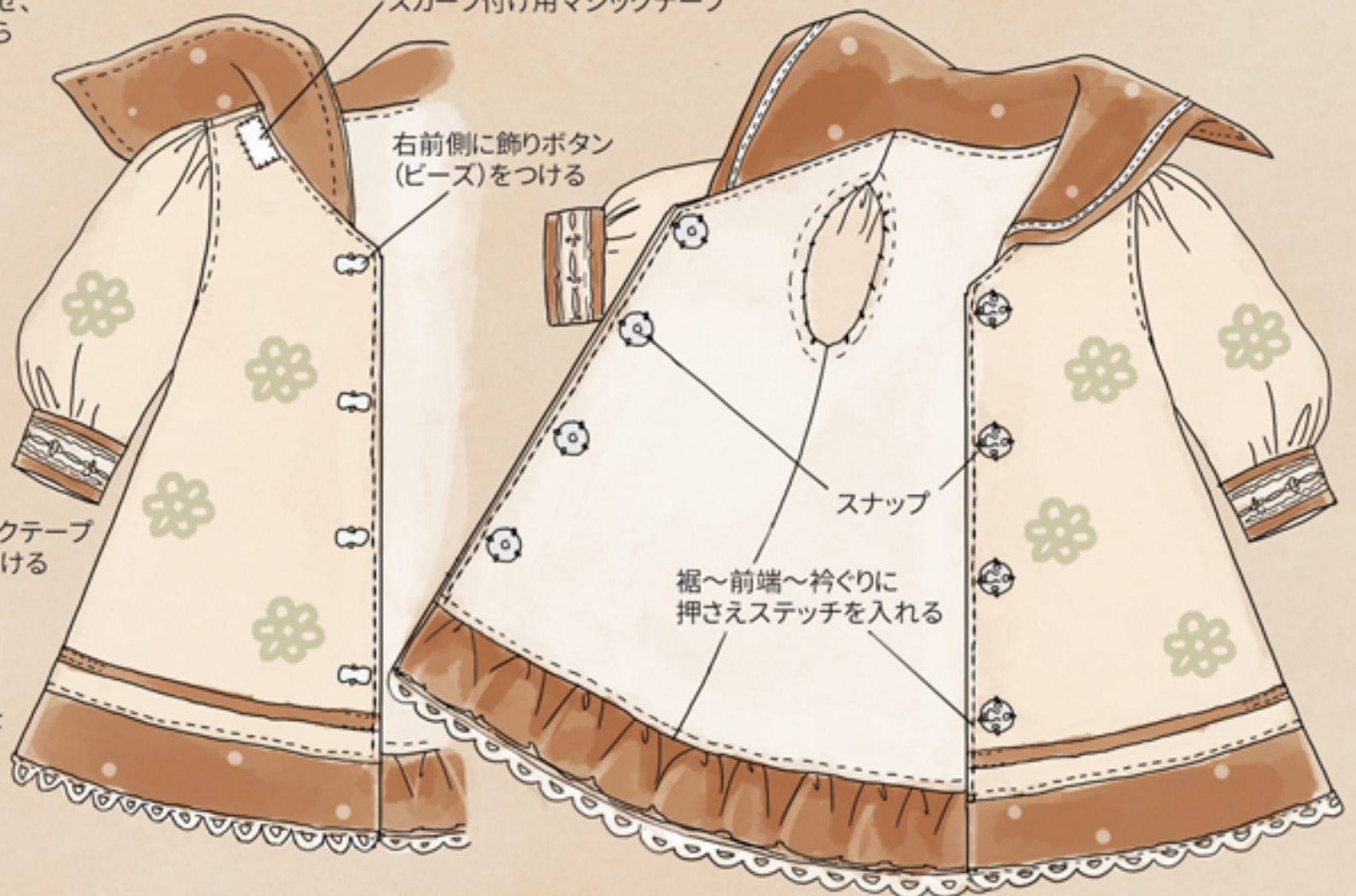

セーラーワンピース[Clara] 作り方

How to Make Sailor Onepiece [Clara]

Claraタイプは中段スカートにピンタックが入ります。
粗断ちパターンで裁断した布にピンタックを入れてから、
型紙をあててパーツを裁断してください。
(ピンタックのぬい方はパターン紙面にまとめてありますので、参考にしてください。)



1, 衿をつくる

① 衿を中表に重ねて外周をぬい合わせ、ぬいしろのカーブ部分に切込みを入れ、裏衿側のぬいしろ幅を半分くらいにカットする。

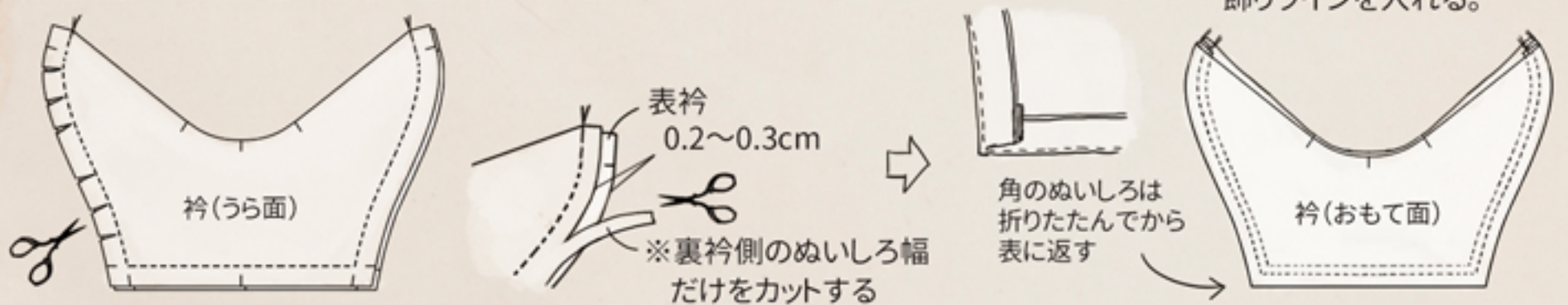

2, みごろをつくる

① レースを付ける

※レースはやや長めにカットして本体にぬいつけてから、余分なところをカットする。



3, みごろの肩をぬいあわせる

① 表みごろの肩を中表にしてぬい合わせ、ぬいしろは割る

② 裏みごろの肩も同様にぬい合わせ、ぬいしろは割る

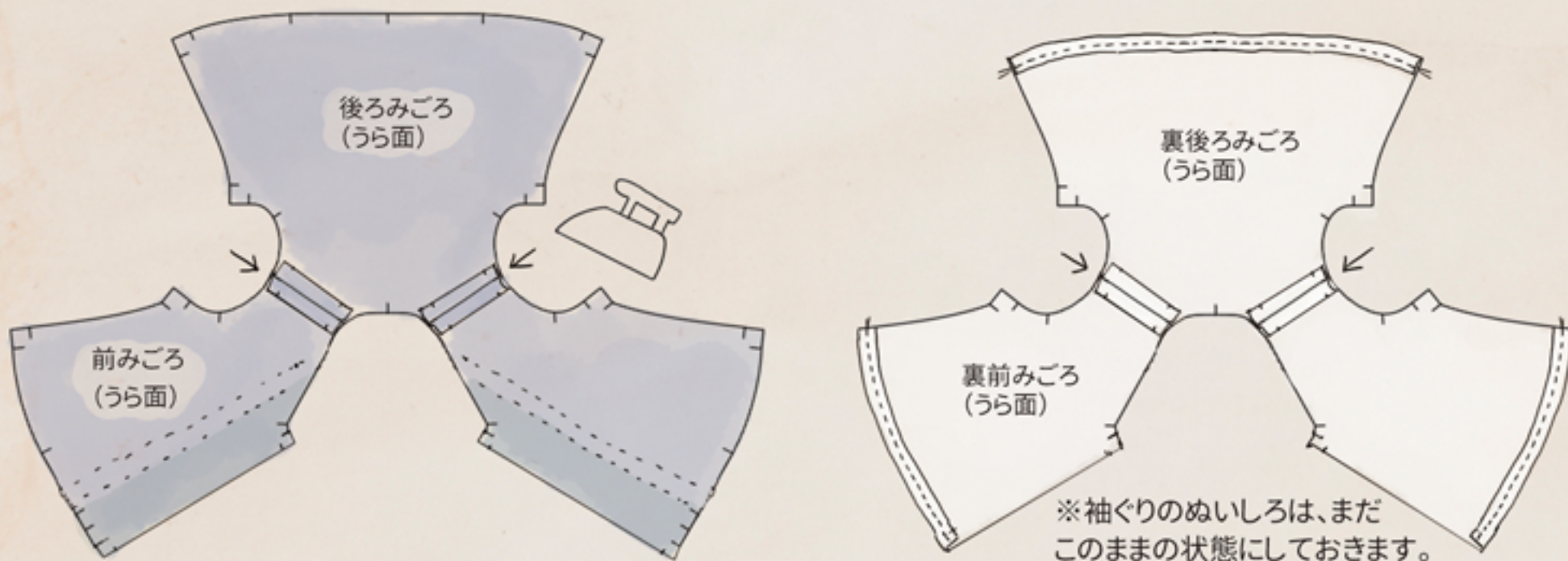

4, 肩フリルをつくり、肩につける

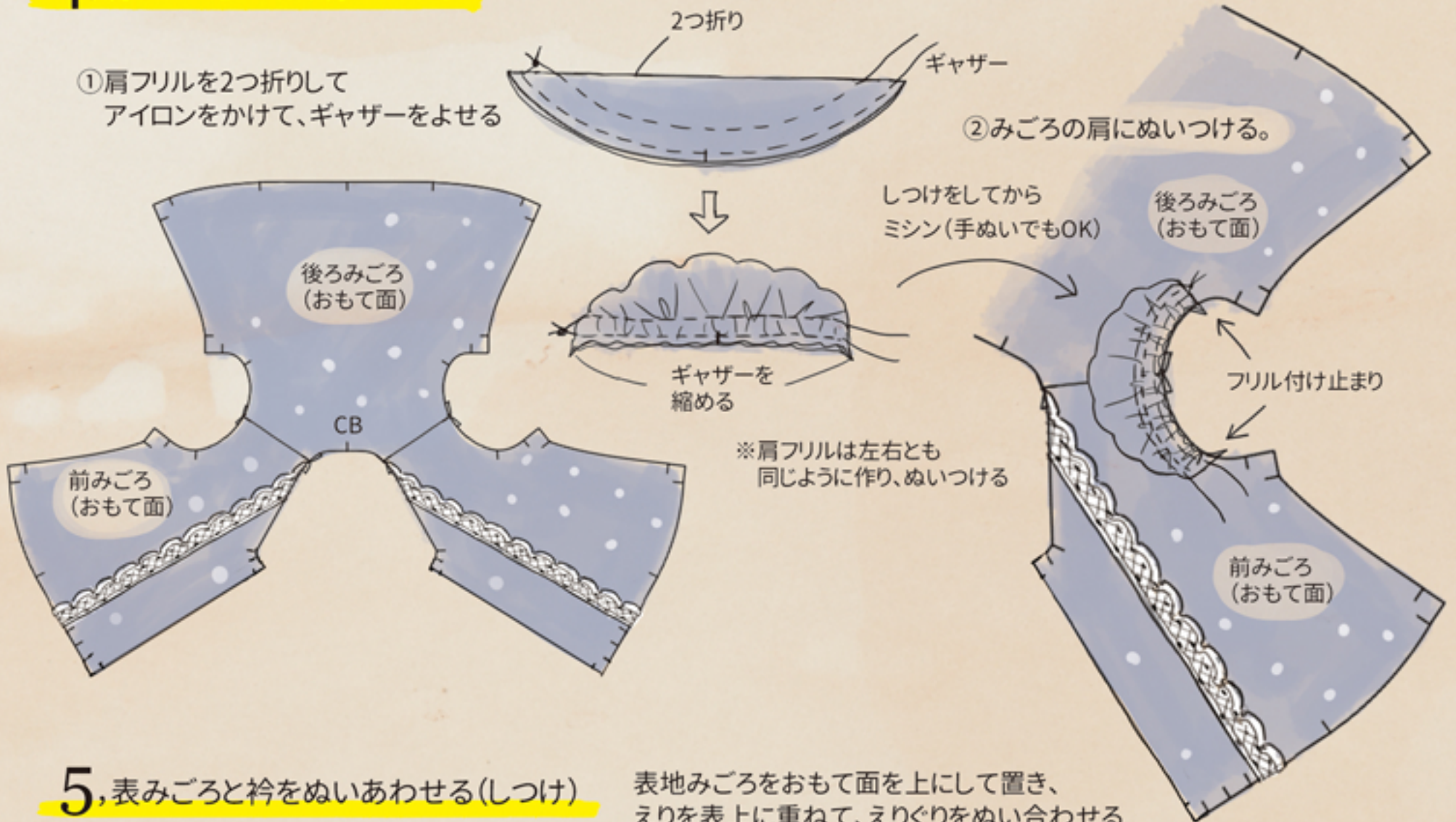

5, 表みごろと衿をぬいあわせる(しつけ)

表地みごろをおもて面を上にして置き、えりを表上に重ねて、えりぐりをぬい合わせる(フリルをぬい込まないように注意。細かいしつけのみでOK)

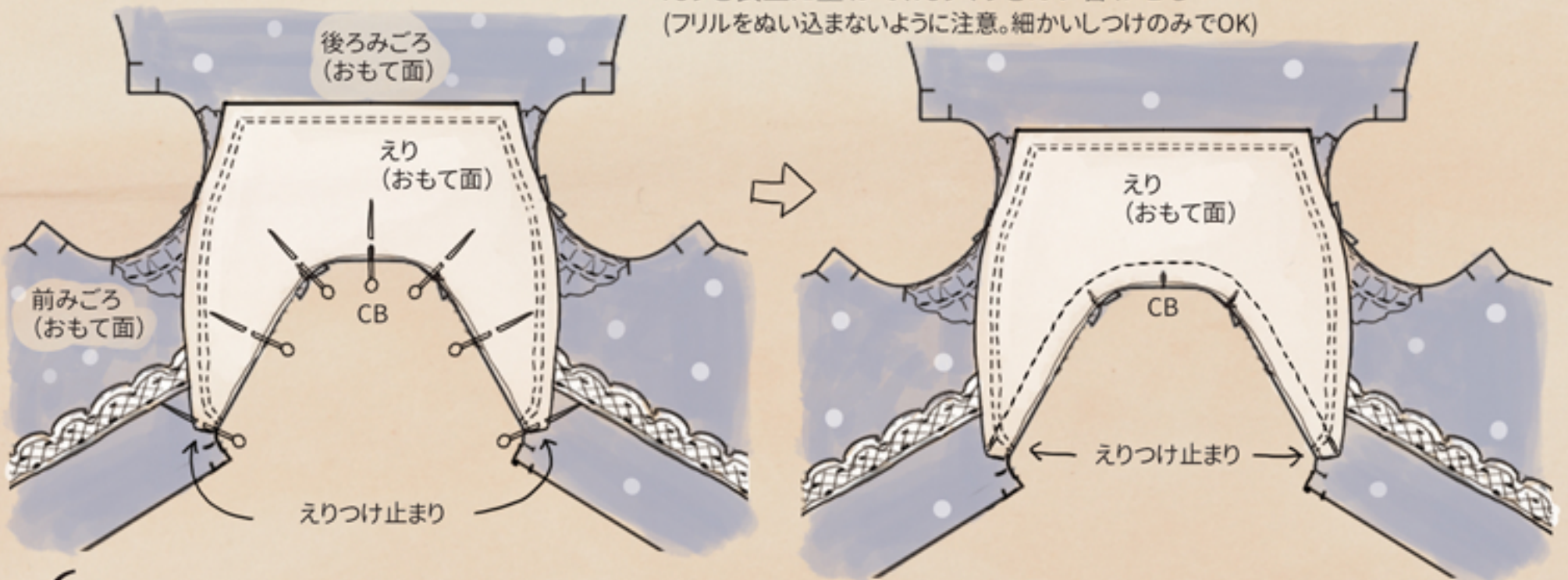

6, 裏みごろを重ねてぬいあわせる(しつけ+本ぬい)

裏みごろのえりぐりをそろえて中表に重ね、えりぐりをぬいあわせる。(CB, 肩位置を合わせる)

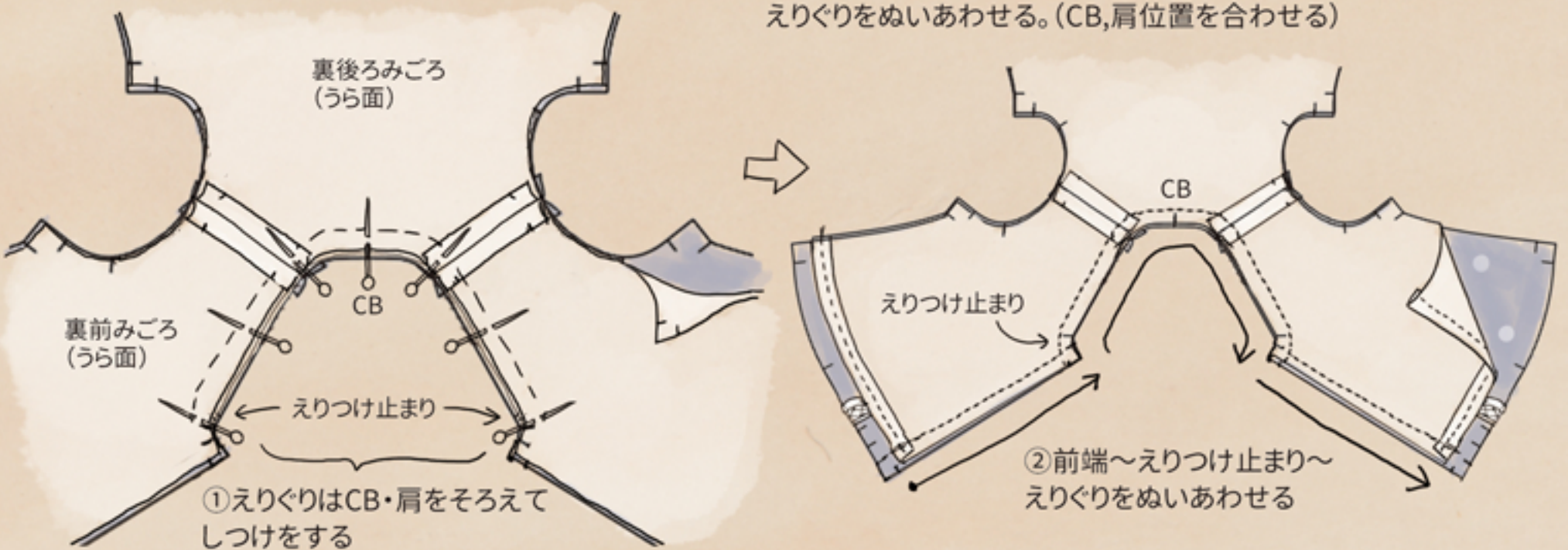

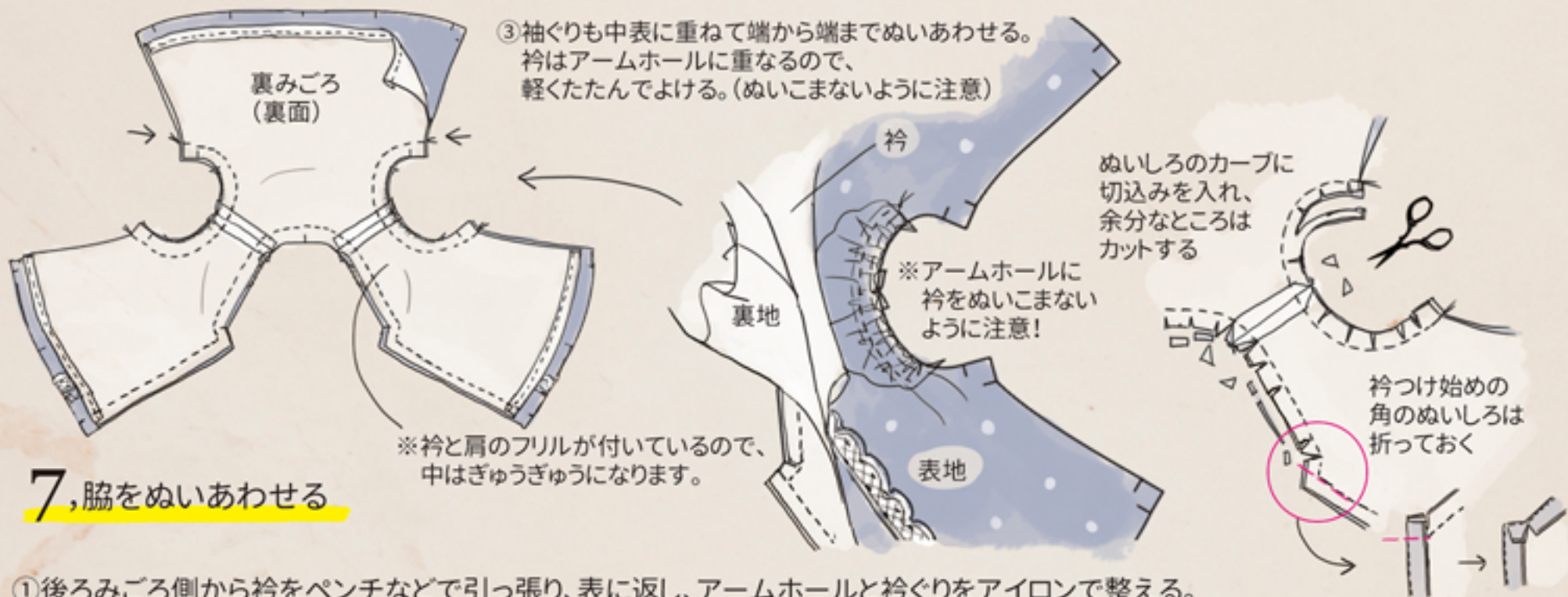

7, 脇をぬいあわせる

- ①後ろみごろ側から衿をペンチなどで引っ張り、表に返し、アームホールと衿ぐりをアイロンで整える。
- ②袖ぐりの端のぬいしろを割ってつまみ、前みごろと後ろみごろがそれぞれ表地、裏地どうし中表に重なるように揃え、ピンでとめてから、ぬい合わせる。

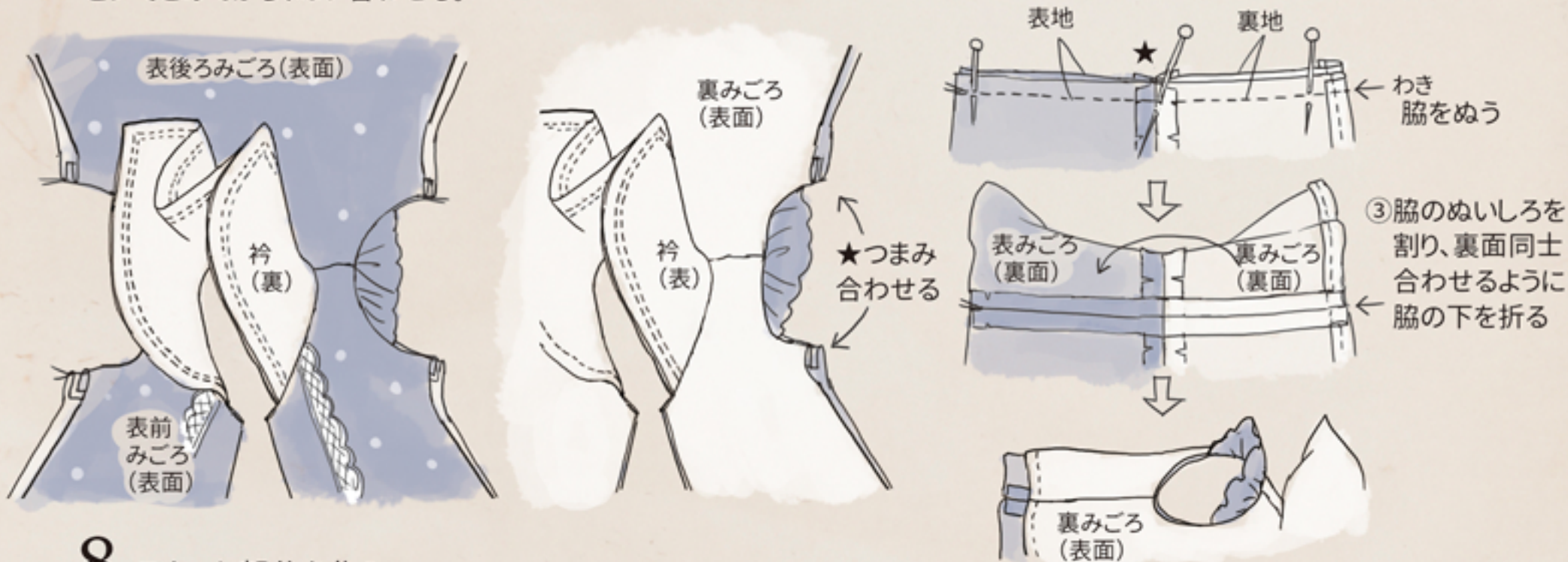

8, スカート部分を作る

- ①下段スカート裾を三つ折りステッチ、リボンのラインを入れてからギャザーを入れて、中段スカートを中表に接ぐ

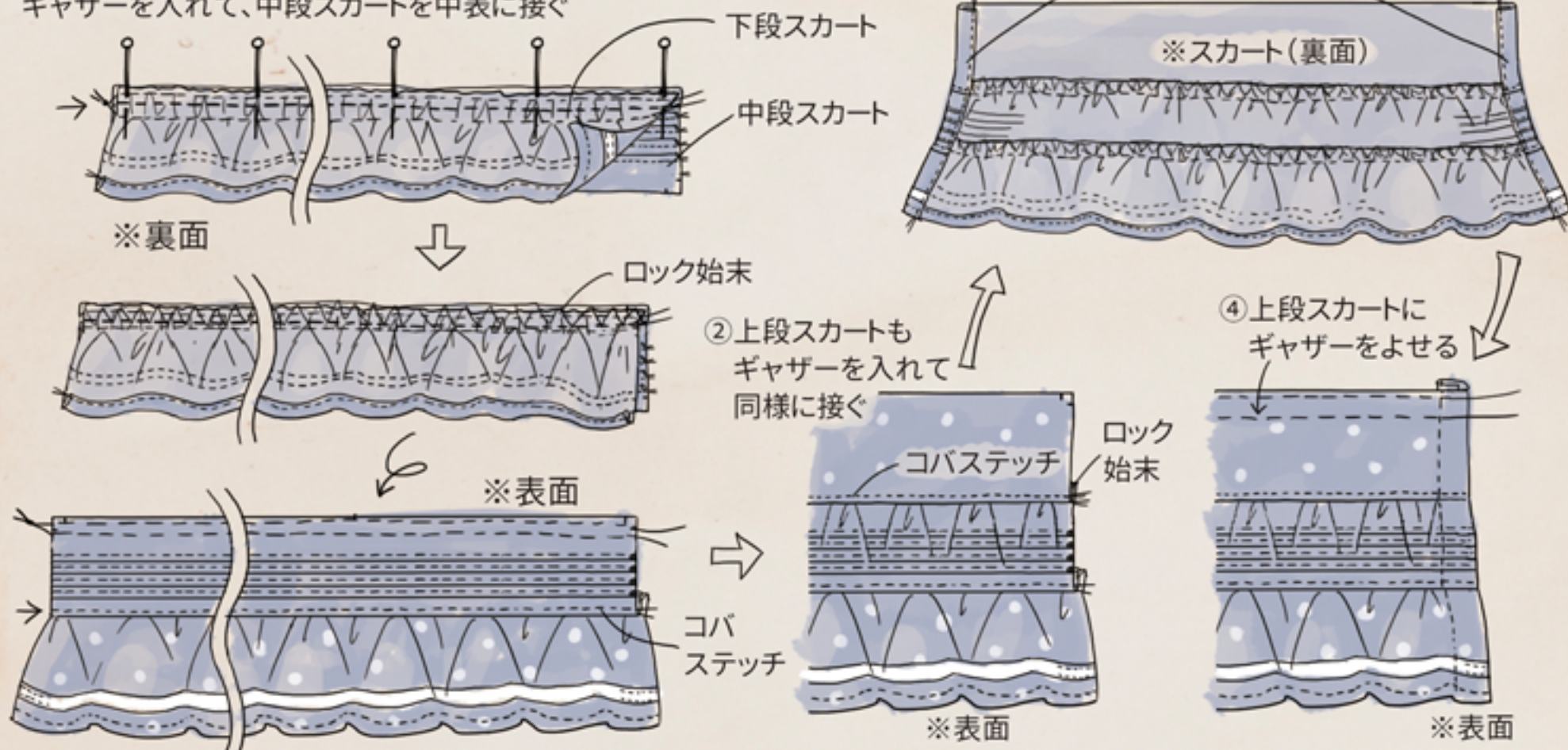

9, スカートとみごろを繋ぎ、裏地をまつる

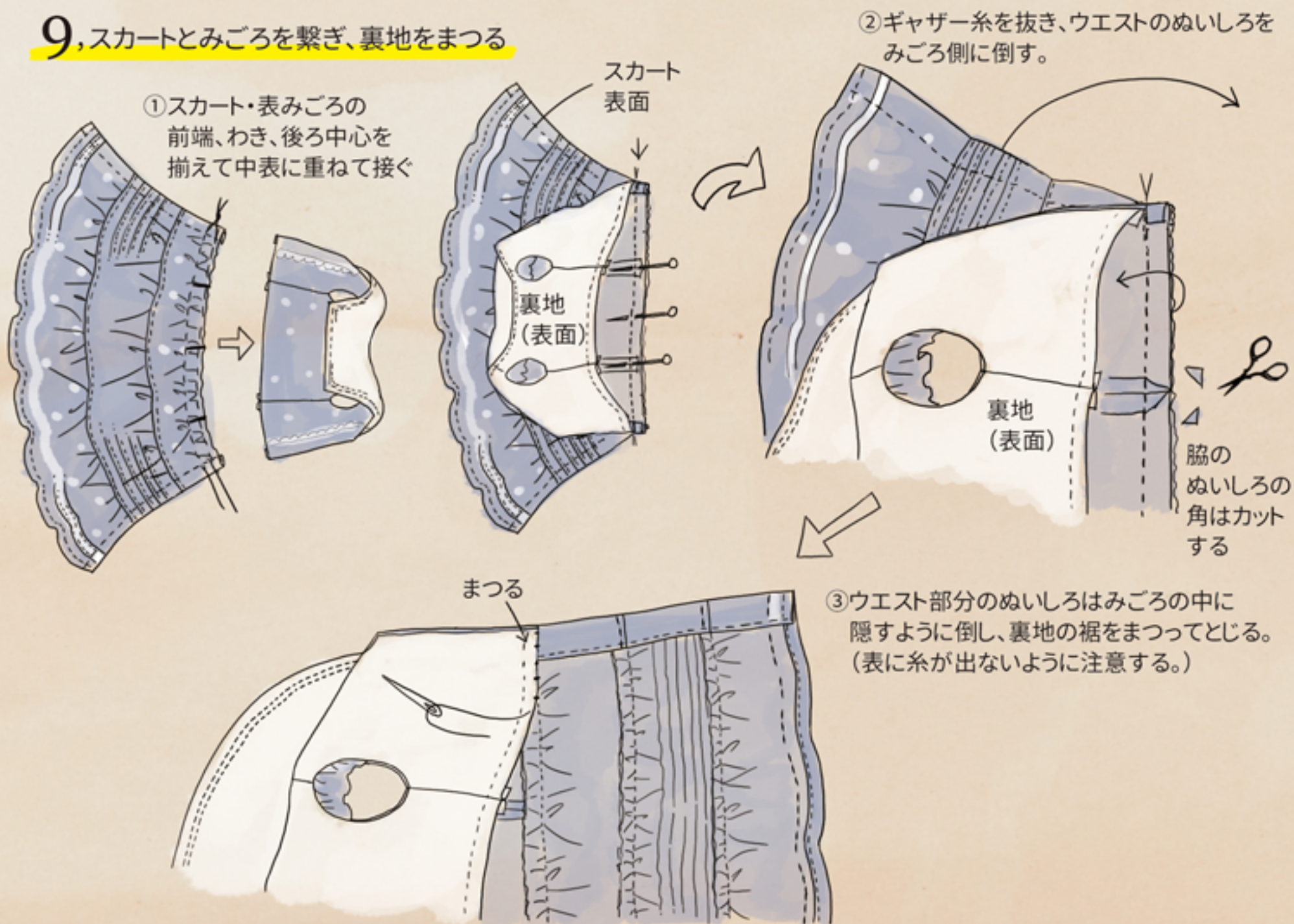

10, スカーフをつくる

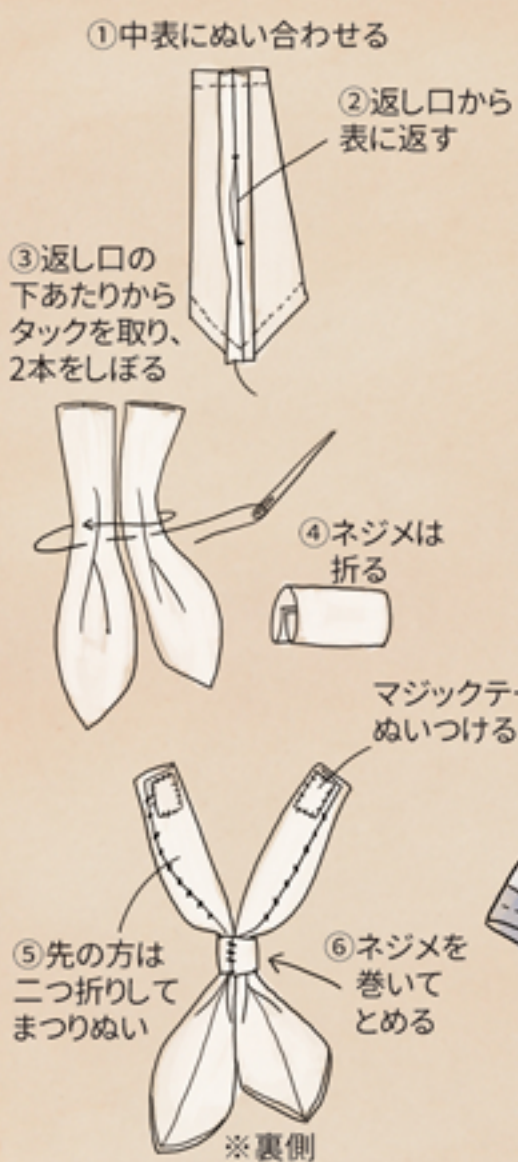

11, 仕上げ

