

# ワンピース[Alice] 作り方

## How to Make Basic Onepiece [Alice]

### 《基本のワンピース(角衿・袖口カフス)タイプ》

※裁断方法・芯貼りパーツ・ピンタックの入れ方については、パターン紙面を参照してください。  
ピンタックが入るパーツは、先にピンタックを入れてから裁断します。

### 1,裏スカートを作る

①裏スカート裾フリルCF(前中心)のぬいしろにロックをかけてから2枚を中表に重ね、CFをぬい合わせ、ぬいしろをアイロンで割る。

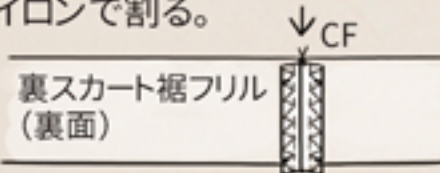

②裏スカート裾フリルとギャザーレースを中表に重ねてぬい合わせる

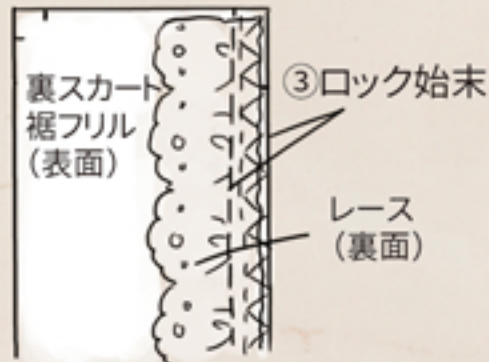

④ぬいしろをアイロンで押さえ、ステッチ

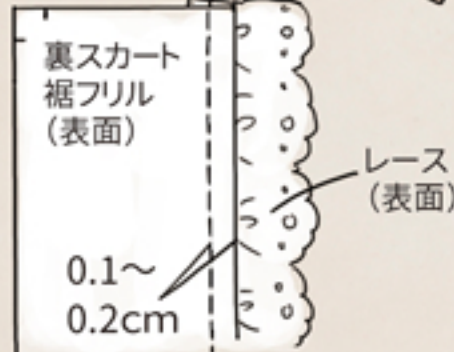

⑤ギャザーが入る箇所の合印には、目立つように糸2本どりで目印を入れておく (後で取りやすいように、ぬい合わせる箇所は避けると良い)

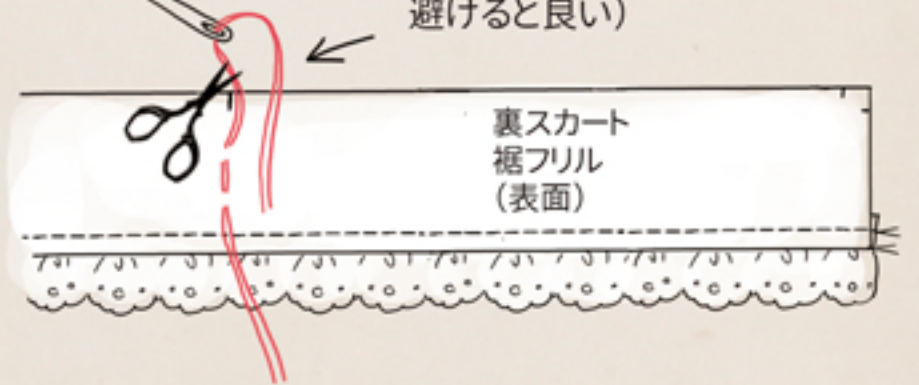

⑥ギャザーを入れる(針目を大きくしたミシンまたはぐしぬい)



⑦付け寸法になるまでギャザーを縮めて糸の端を結んでおく



⑧裏地裾フリルと裏スカートを中表に重ねて、合印を合わせてぬい合わせ、ギャザー糸を抜く

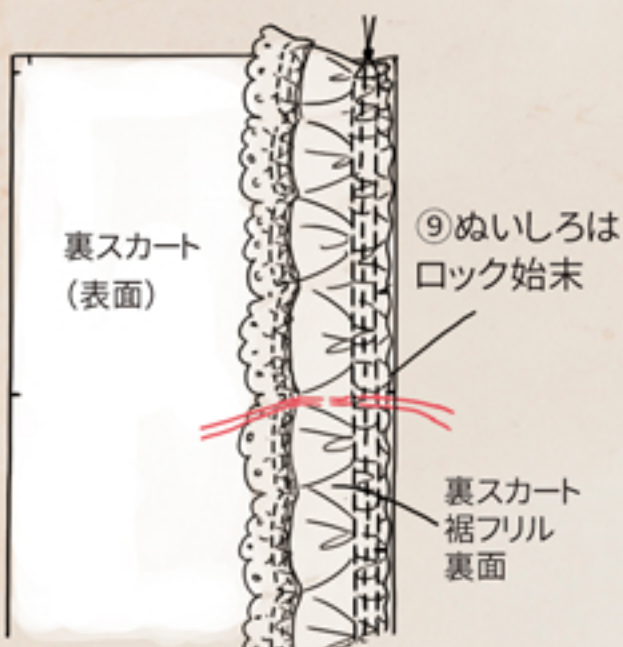

⑩ぬいしろをスカート側に倒しアイロンで押さえ、ステッチを入れる

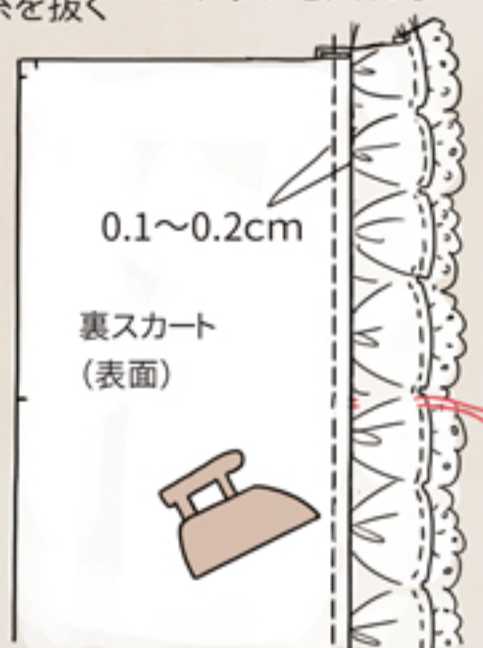

※ウエスト側のギャザーは、この段階ではまだ入れないでおきます。

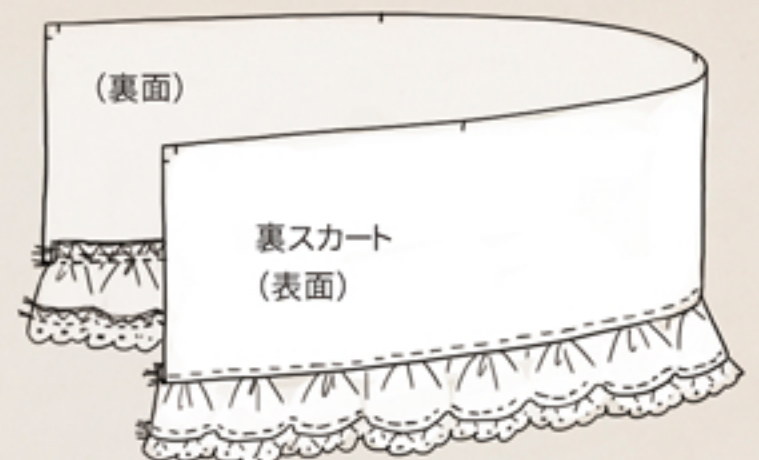

## 2, 裏みごろ・裏カフスを作る/袖にギャザーを入れる

① 裏みごろの肩を中表にぬい合わせ、ぬいしろを割る

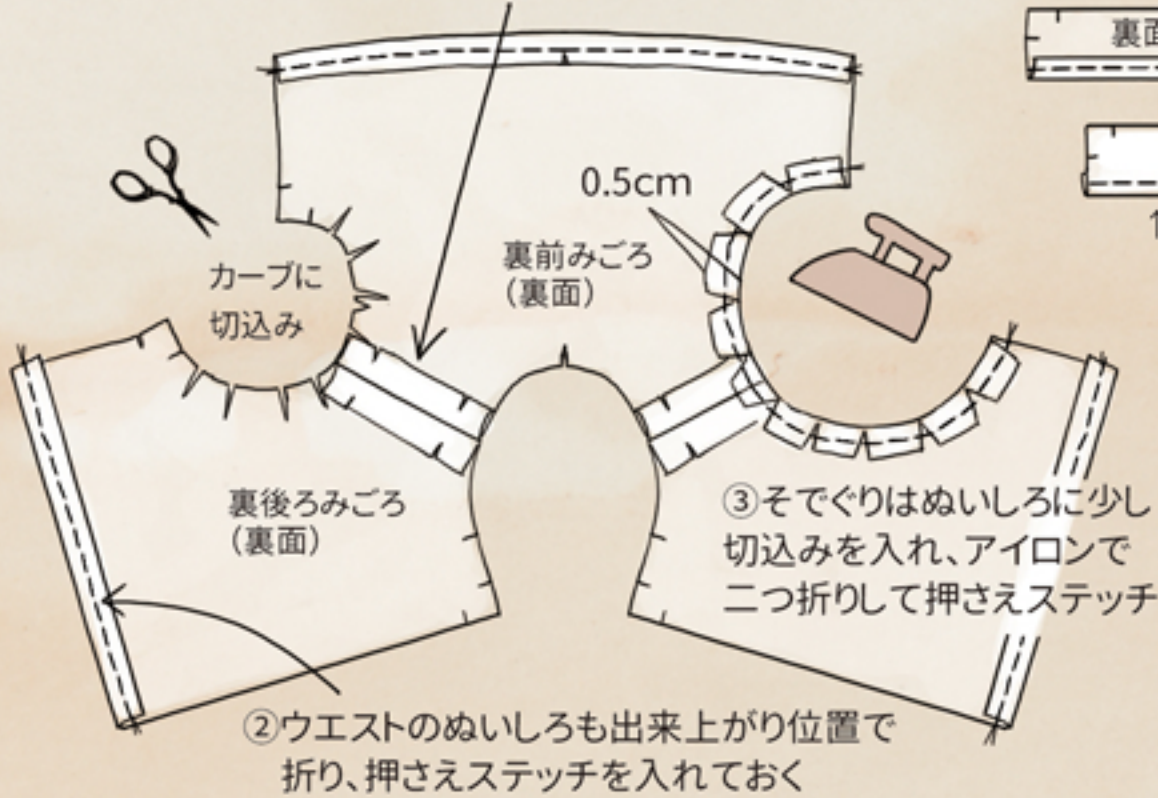

④ 裏カフスは1辺のみ折り、押さえステッチ

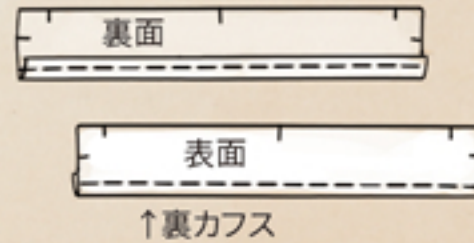

⑥ 袖口と袖山にギャザーを入れておく

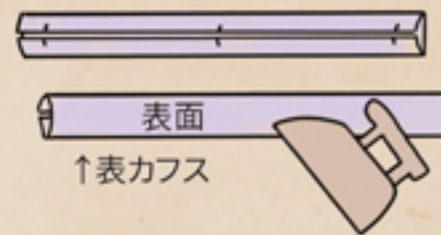
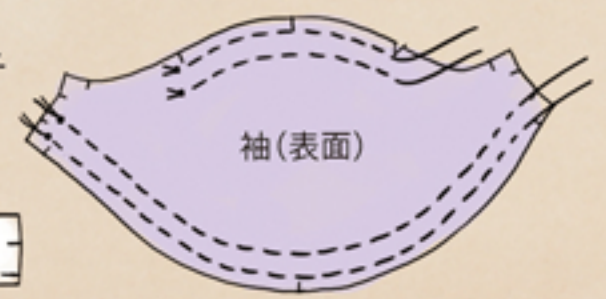

⑤ カフス表地は仕上がり位置に折り目をつけておく

ギャザーは指定の寸法に縮めて糸を結んでおく

## 3, 表みごろをぬい合わせる/衿・カフスのパーツを作る

① 表みごろの肩を中表に重ねてぬいあわせ、ぬいしろを割る

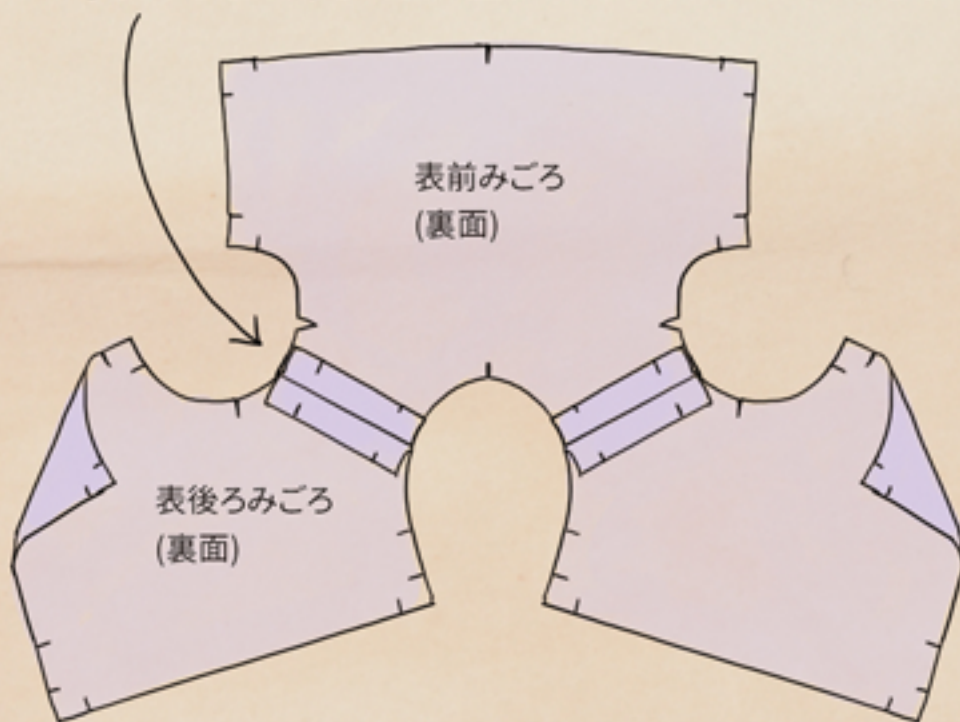

② 表衿にリボンテープをつけ、裏衿と中表に重ねてぬい返す

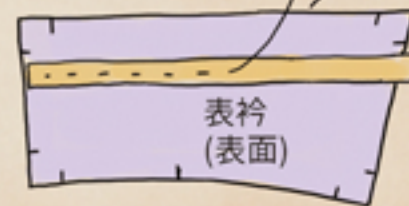

ぬいしろの角は折りたたみ、押さえながら表に返す

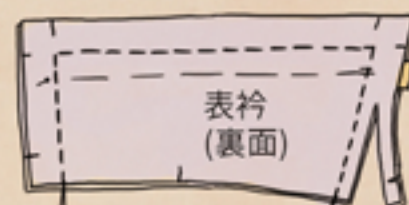
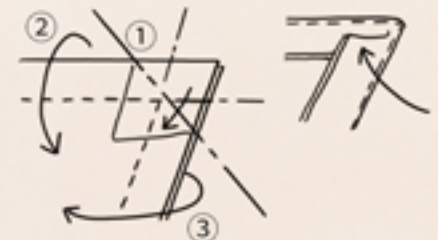

ぬいしろは半分くらいの幅にカットする

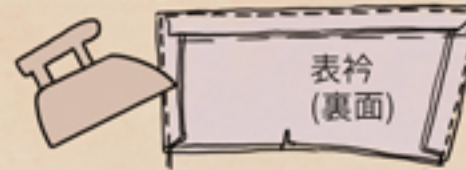

アイロンで折ってから表に返す



③ 表・裏カフスを中表に重ねて袖口をぬい合わせ、ぬいしろ幅をカット、表に返しアイロンで整える

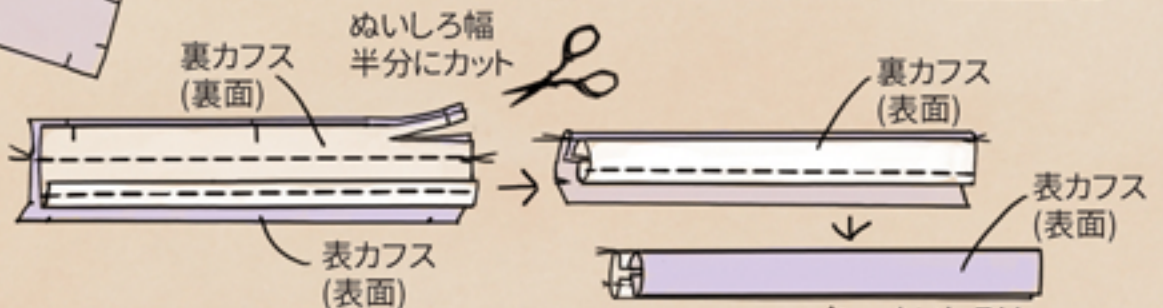

ぬいしろは、仕上がり線で折っておく

## 4, 袖を作る

① 袖と表カフスを中表に重ねてぬい合わせ、ぬいしろ幅をカット、表に返す

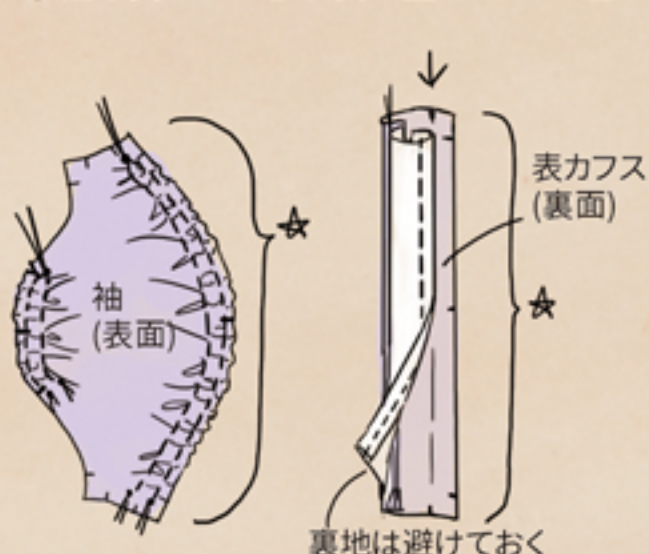

② 裏地をまつる

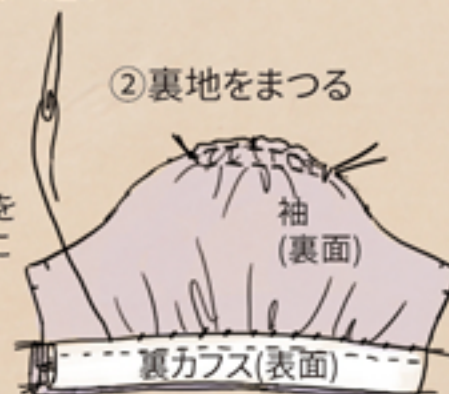

※左右両方とも同様に作る

③ アイロンで形を整える



## 5. 袖をつける

①袖とみごろの袖ぐりを中表にぬい合わせる

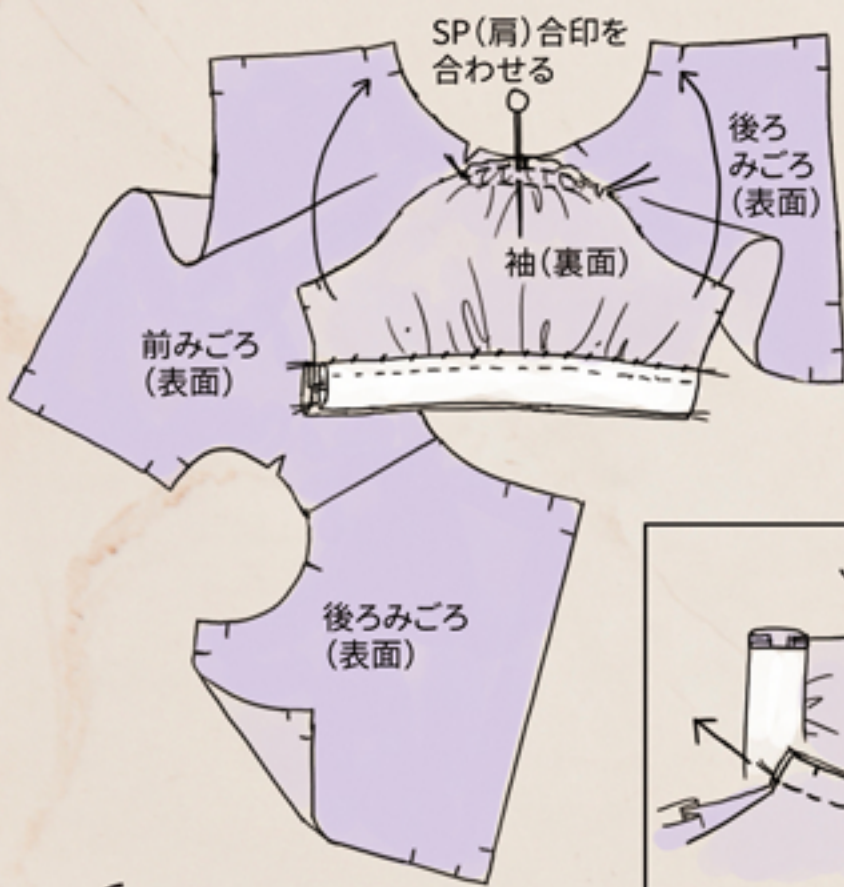

※袖の形状は前後で違うので注意してください。前側に目印があります。

②ぬいしろの処理

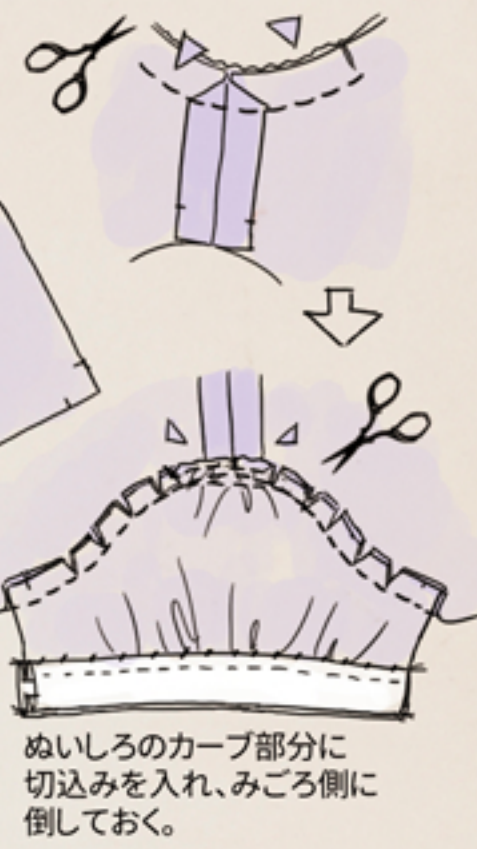
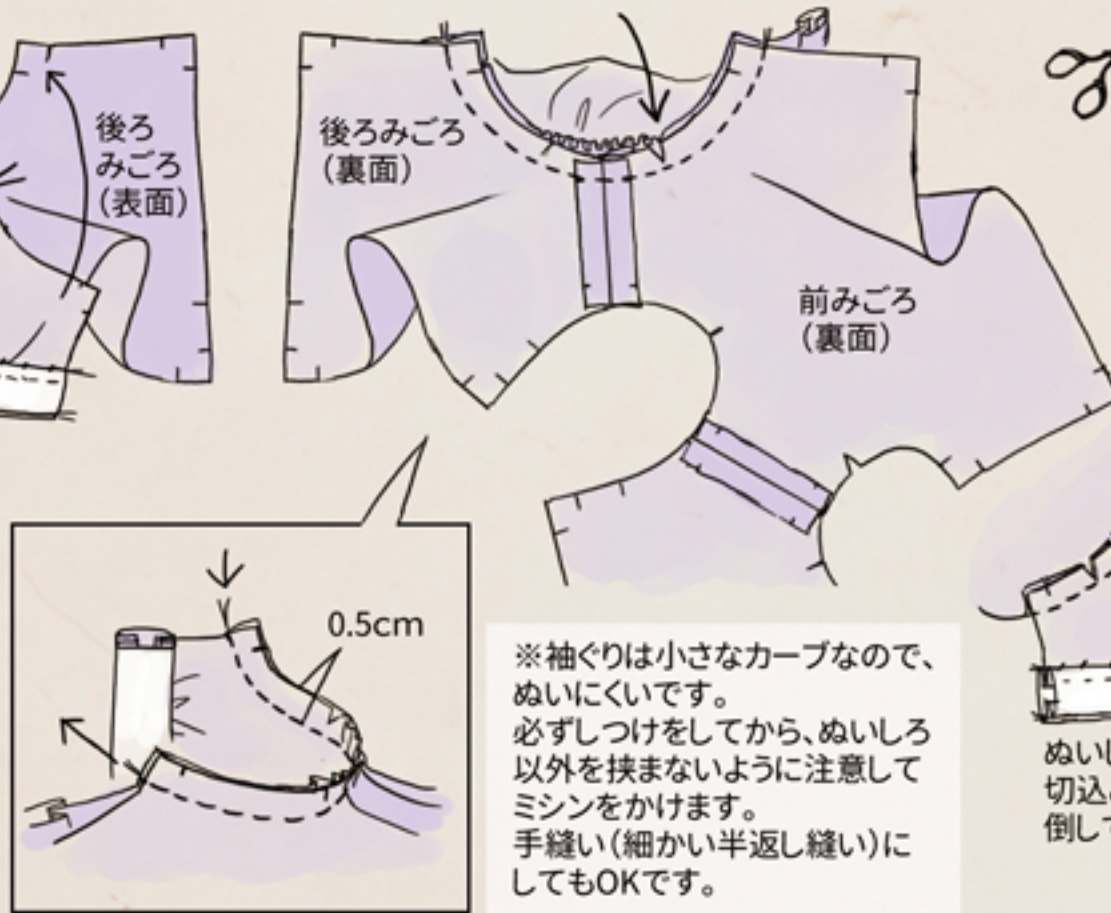

## 6. 衿をつける

①左右の衿を中心で縫い止めてつなげておく

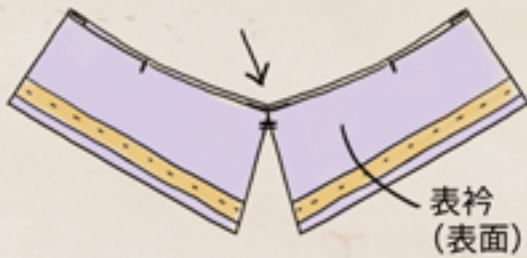

②表地のえりぐりの上に衿を合わせてしつけする。  
(前中心・NP・衿付け止まりの合印を合わせる)

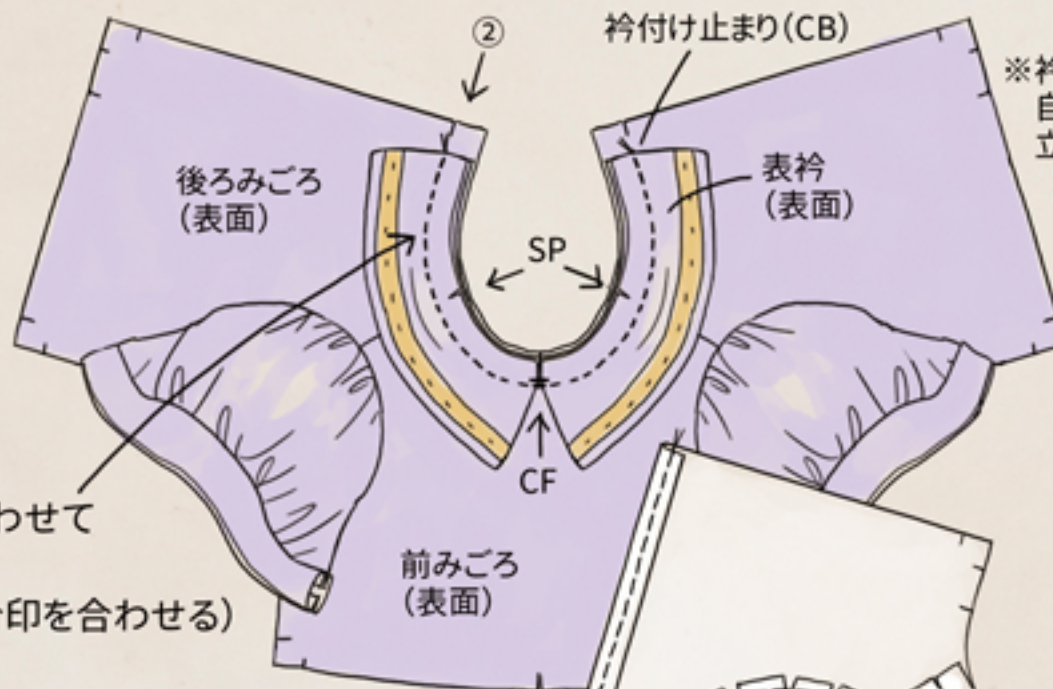

※衿を衿ぐりに添わせると自然に折り返り線が立ち上がり、立体的になります。

表地のウエストのぬいしろは、はみ出した状態でOK

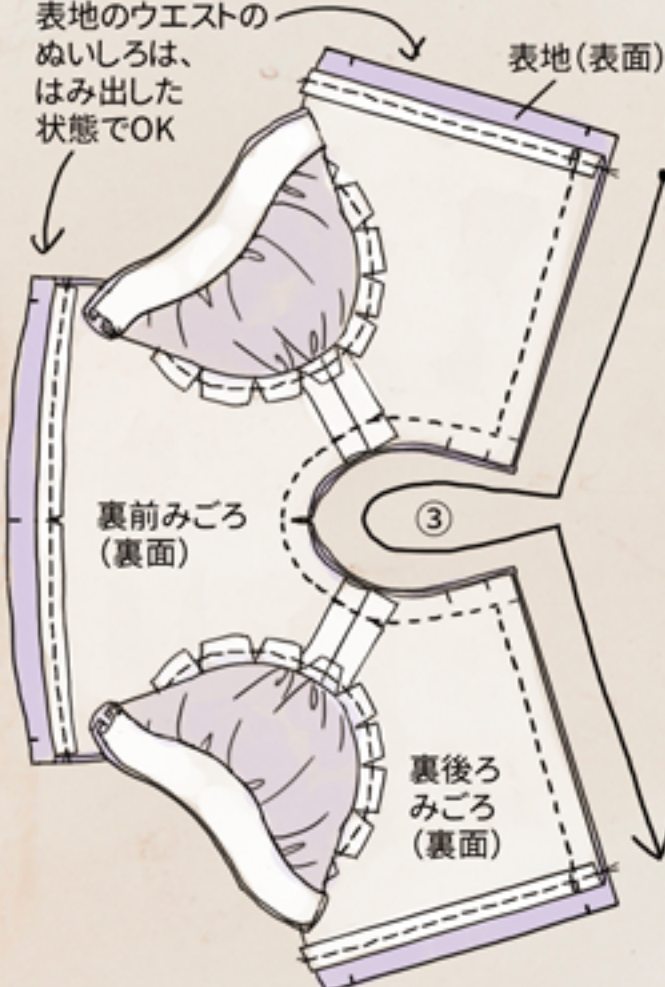

③裏みごろを中表に重ねて、後ろ端と衿ぐりをぬい合わせる

④余分なぬいしろをカットし、カーブに切込みを入れて表に返す。

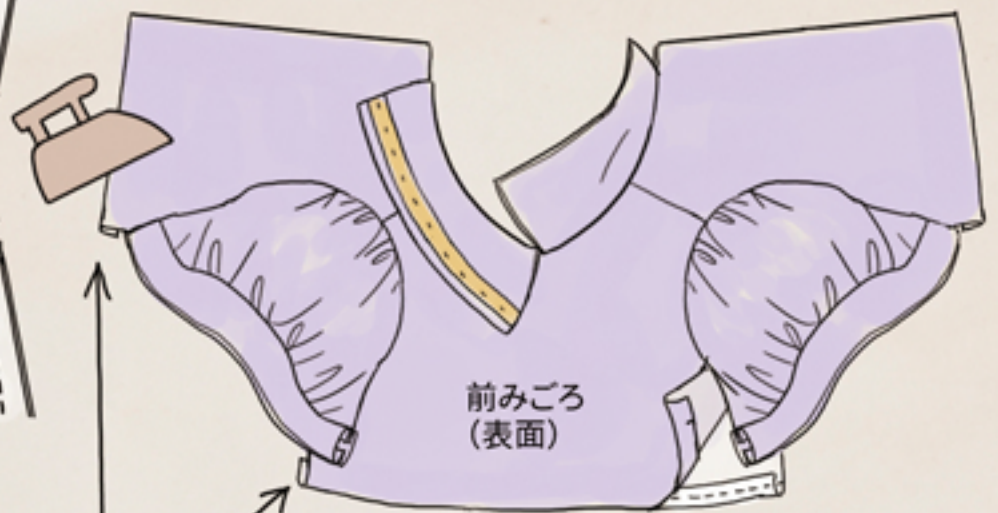

⑤表地のウエスト部分のぬいしろを、出来上がり位置で折っておく

## 7, 脇をぬい合わせる

①裏地をよけて、表地の脇と袖下を中表にそろえ、ぬい合わせる

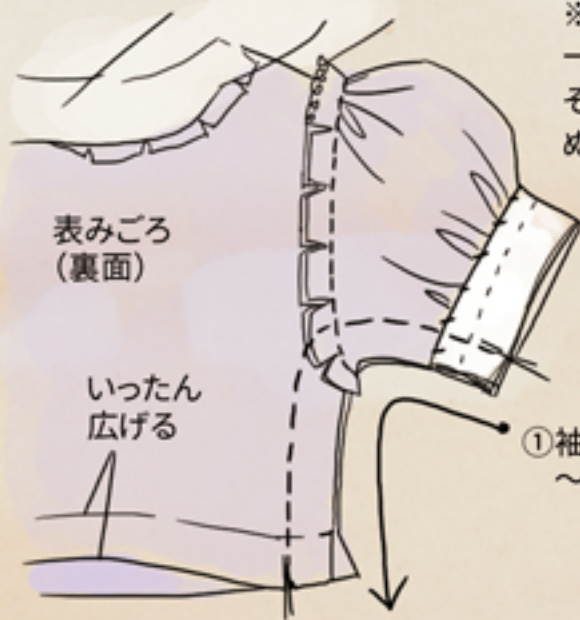

※表地と裏地の脇は一緒に重ねず、それぞれ別にぬい合わせます。

①袖口～脇の下～ウエスト

②裏地の脇をつまみ、中表にしてぬい合わせる

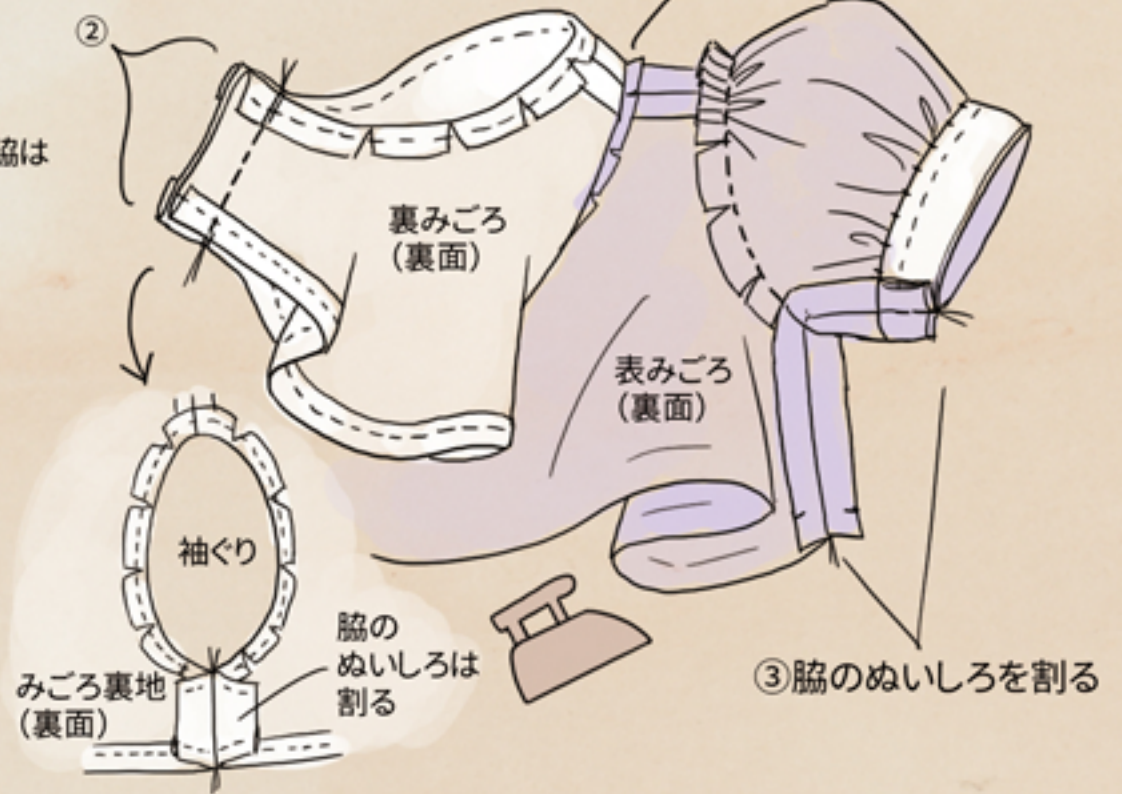

③脇のぬいしろを割る

## 8, 袖ぐりの裏地・袖下ぬいしろの処理/表スカートの裾

①裏地の袖ぐりをまつる



※表から縫い糸が見えないように、ぬいしろをすくってまつる。

②袖下のぬいしろの端処理をする

表カフスが色移りにくい色なら袖下のぬいしろは割る

カフスが濃い色(色移りする色)なら袖下のぬいしろは片側に倒す

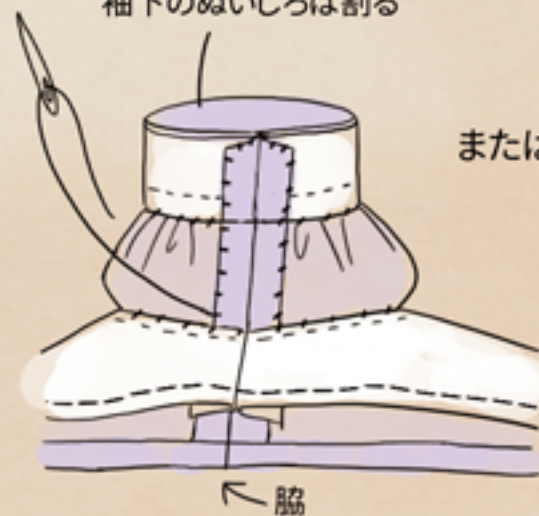

または

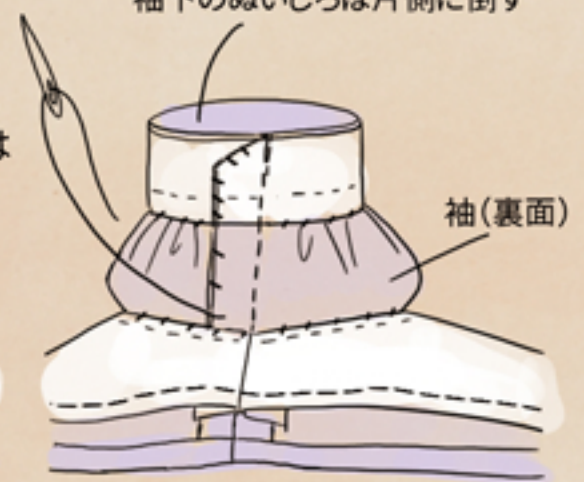

袖を表側に出しておく。



ウエストのぬいしろは再び折ってアイロンで整えておく

③表スカートの裾をまつる

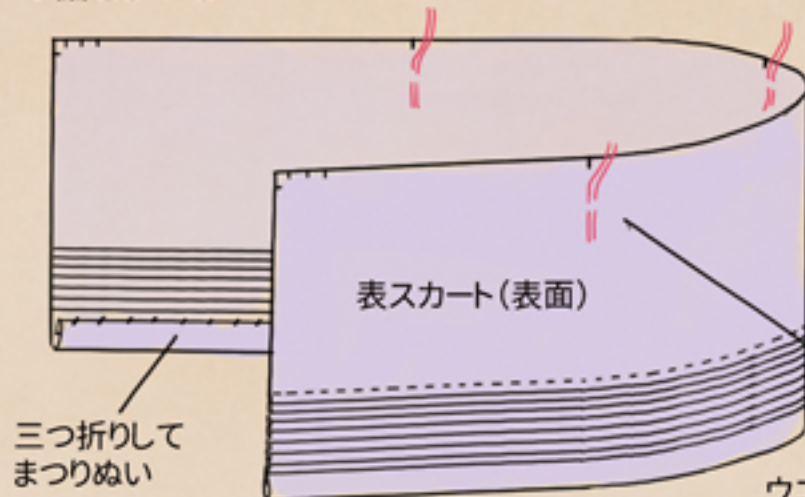

ウエスト側の合印に、色系などで目印を入れておく(表地のみでOK)

## 9, スカートをを作る

① スカート表地・裏地を中表に重ねて後ろ端をぬいあわせ、表に返してアイロンをかけて整える

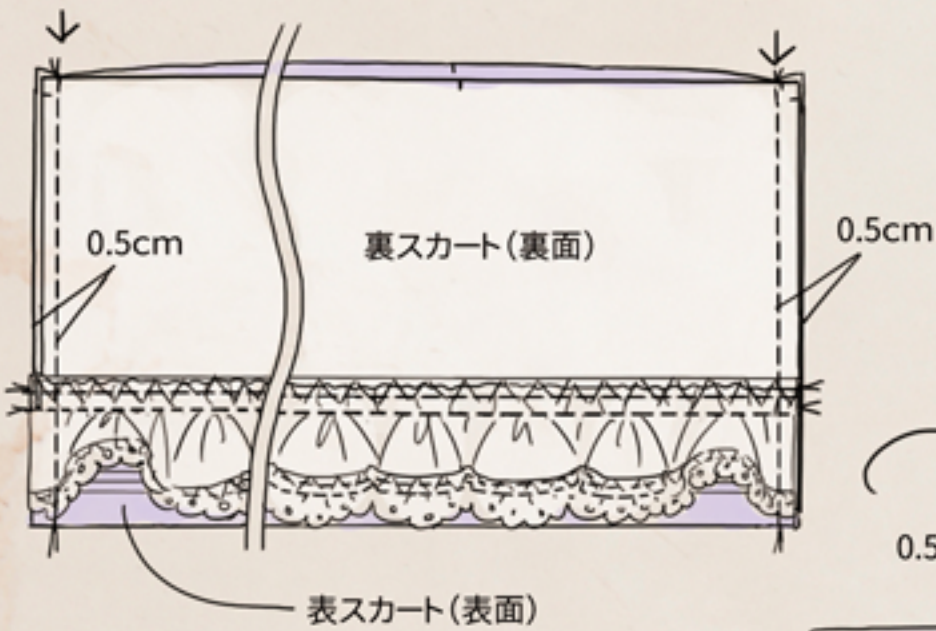

② 表地と裏地を2枚一緒に重ねて、ギャザーを入れる

表地と裏地をぴったり重ねてギャザーを入れて、ウエストの付け寸法まで縮めて、糸端を結んでおく

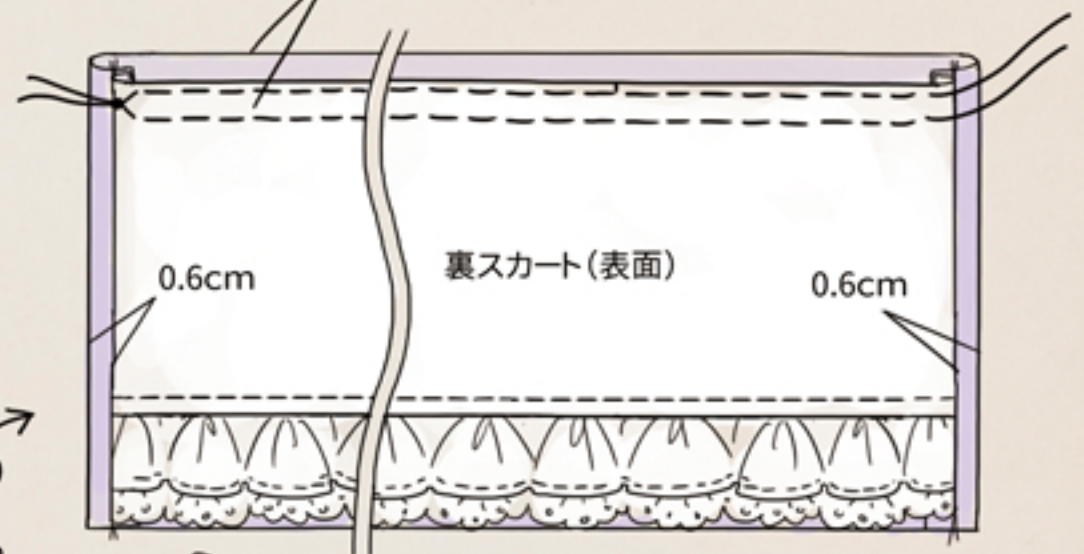

※後ろ端は裏地が表から見えないように0.6cmのきせが入ります。

## 10, スカートとみごろを接ぐ

① 表みごろとスカートのウエストを中表に重ねてとめる (後ろ端CB・脇・CFの合印を合わせる)

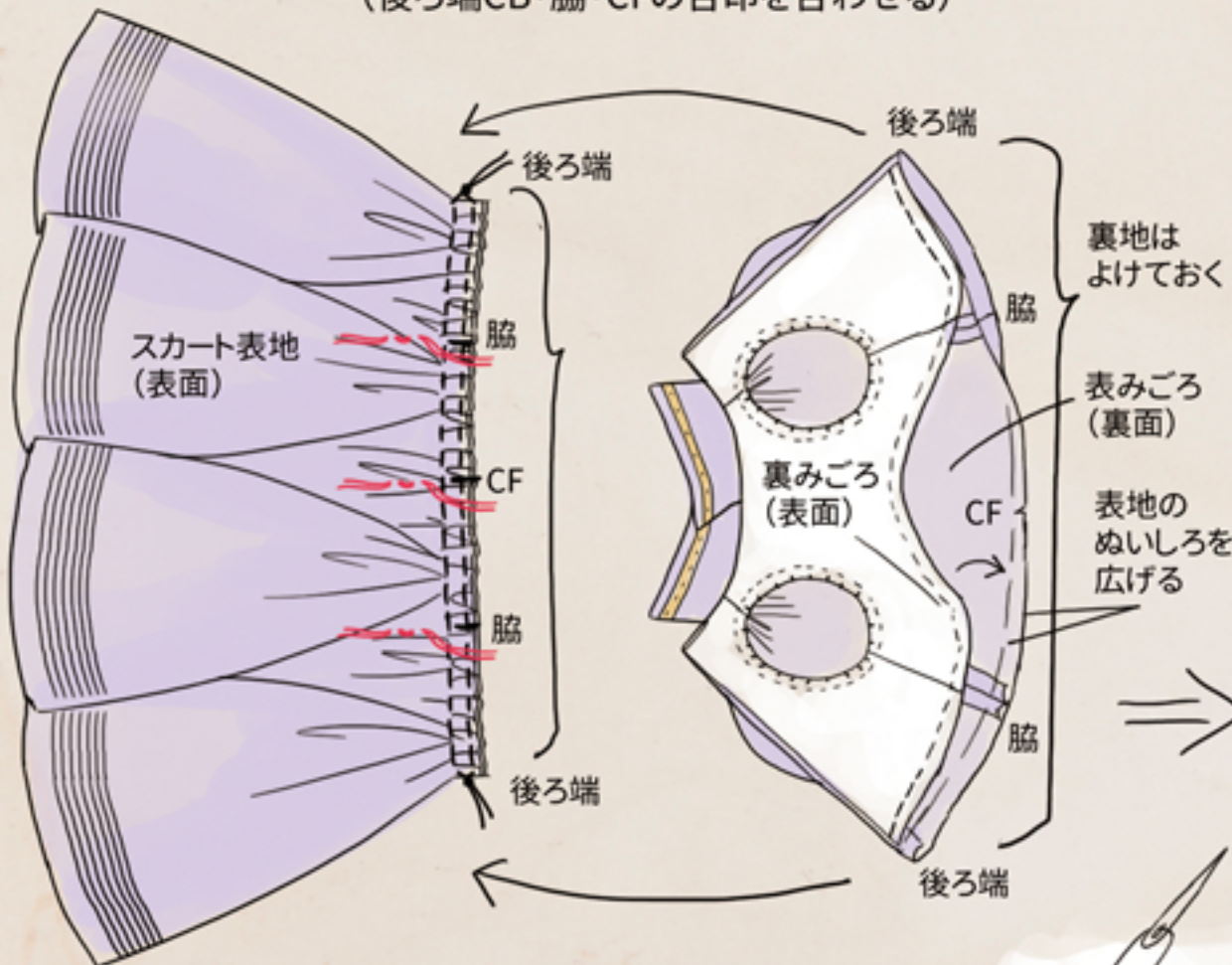

② 表みごろとウエストをぬい合わせる(しつけ推奨)

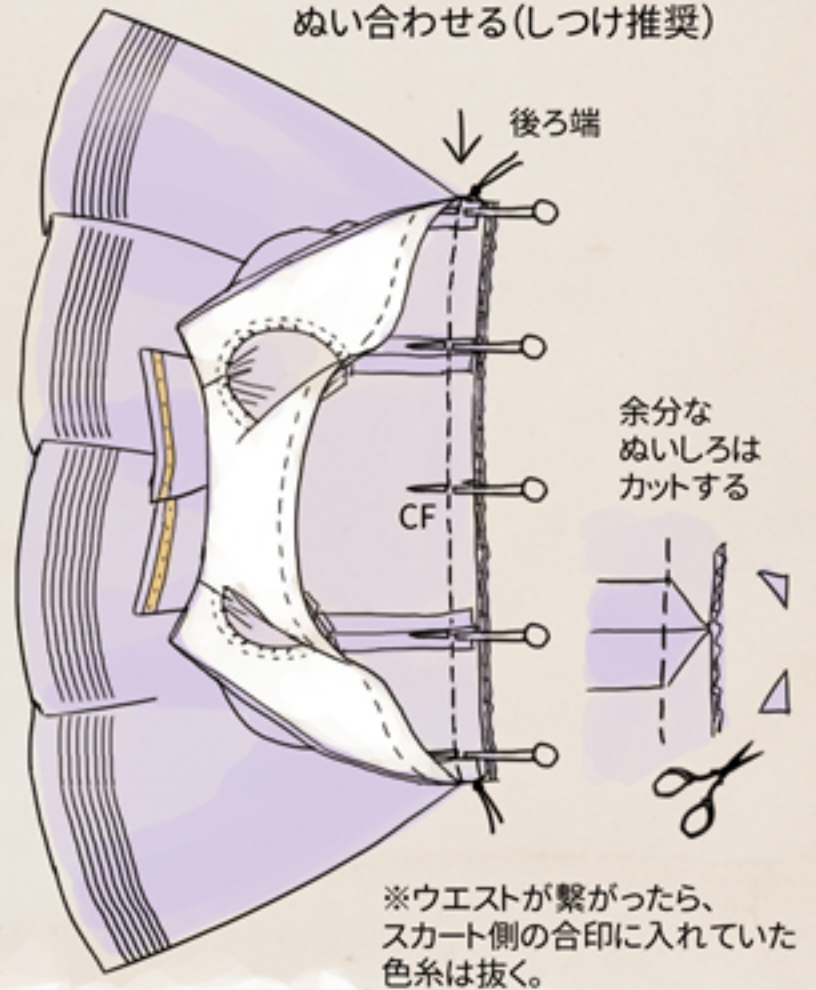

③ ウエストのぬいしろを全てみごろ側に隠し、裏地のウエストをまつってとじる

※表から見えないように、できるだけぬいしろをすくってとじる。縫い目を強く引きすぎるとウエストが縮んでしまうので、ゆるめにまつ。

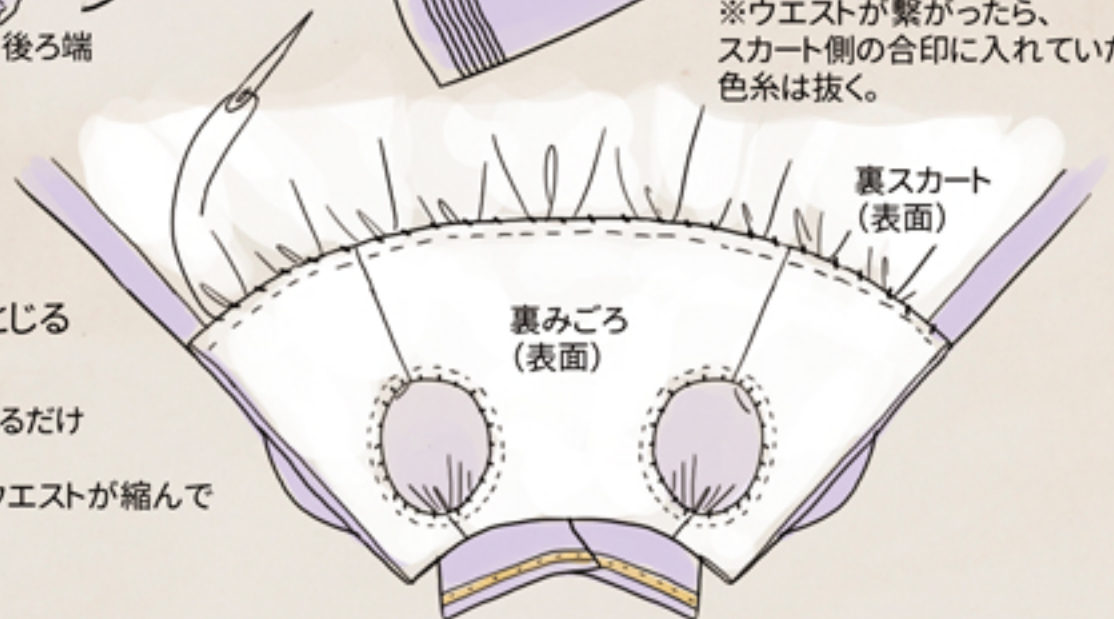

# 11.スカート裾から後ろ中心あき止まりまでをぬい合わせる

①スカート表地の後ろ端を図のように揃えて、裾★とあき止まりをピンでとめる(表地のみ。裏地はよける)

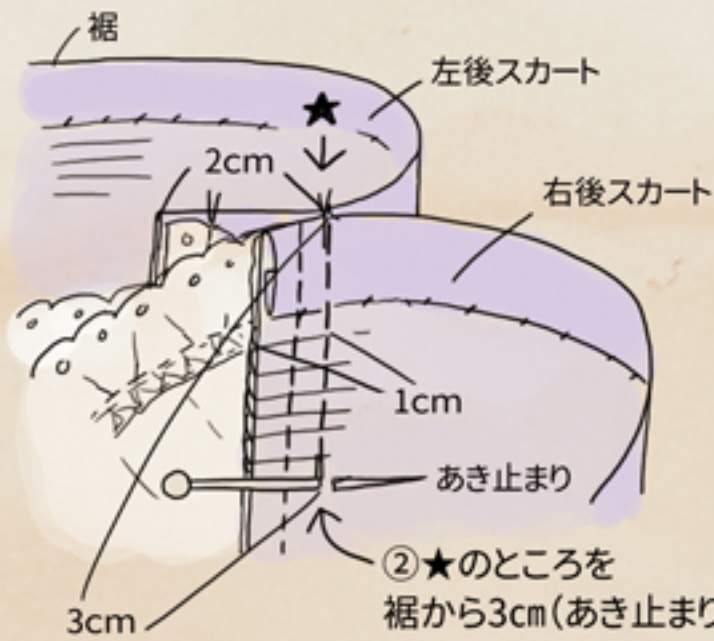

②★のところに裾から3cm(あき止まりまで)ぬい合わせる

※裏地の裾は挟まないようによけておく

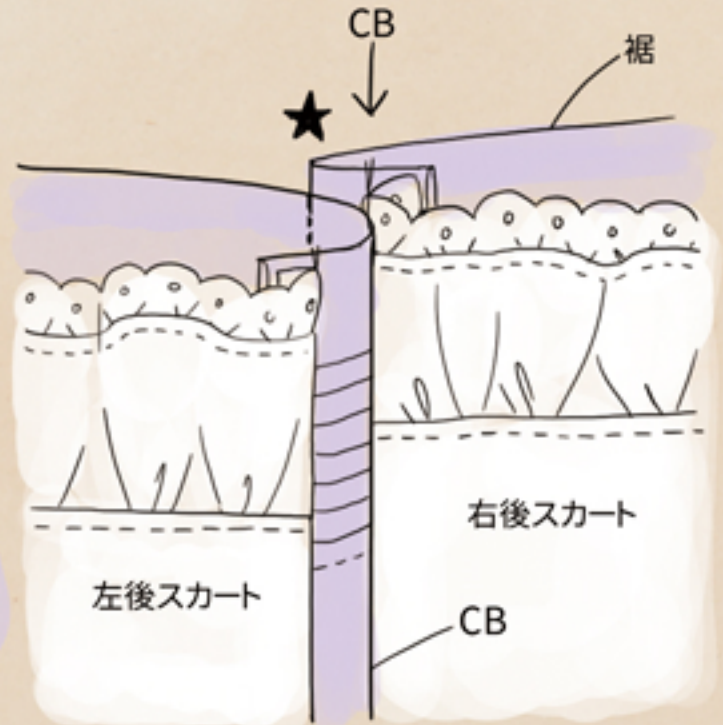
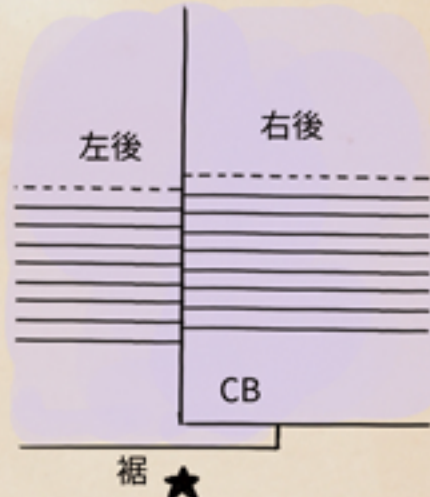

★の位置は、右後ろはアイロンで折り目を付けてある所になります。

# 12.スナップ付け、仕上げ

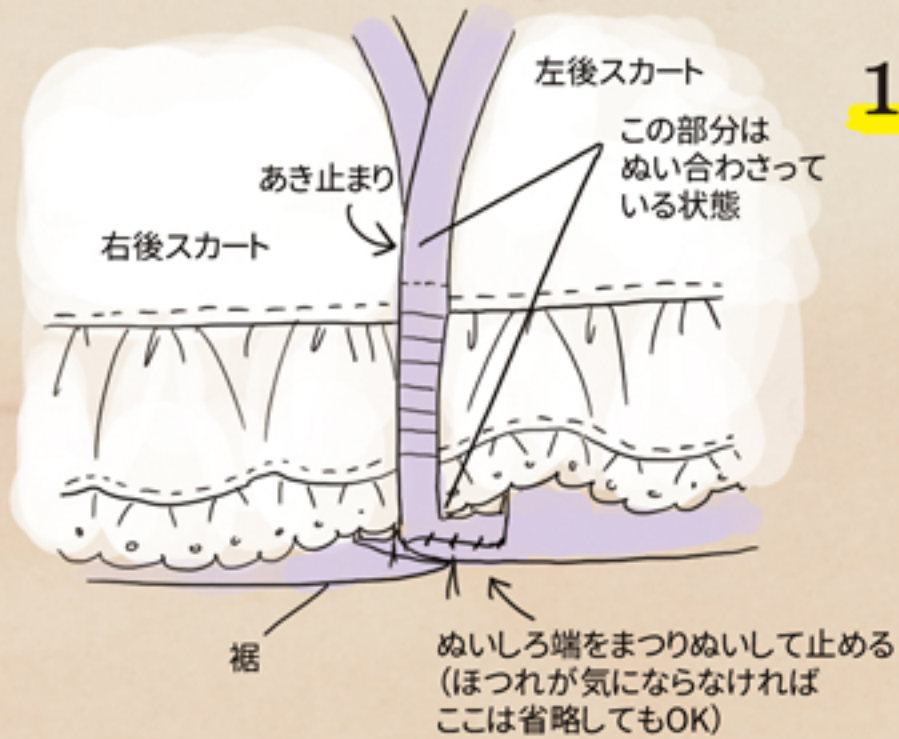

後ろの衿先が浮くのが気になるようであれば、小さくぬい止める

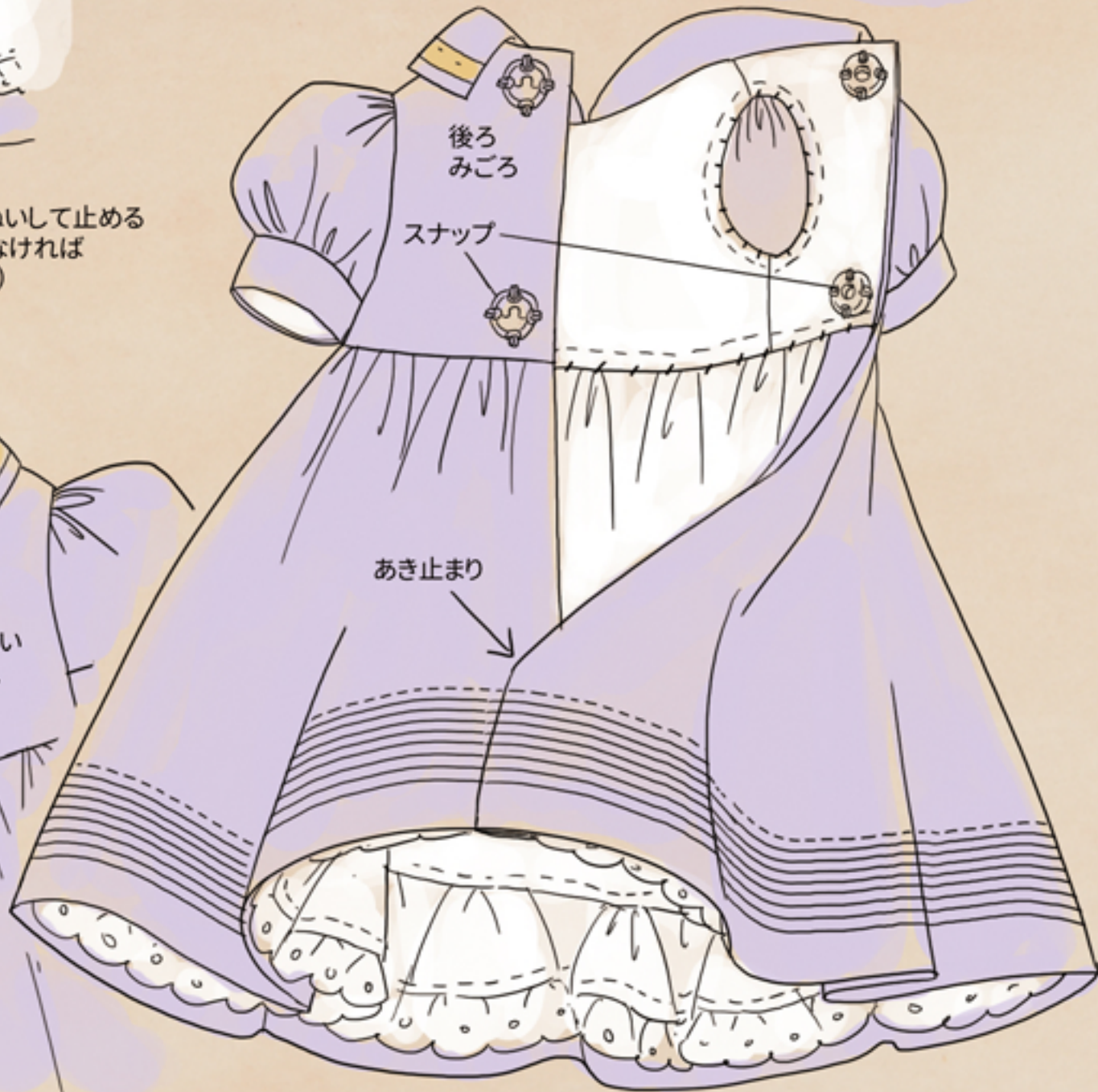

# 胸当て付エプロン[Aタイプ]作り方

## How to Make Apron [A type]



### 《基本のエプロン (丸首胸当て・裾フリル)タイプ》

上半分の胸当て～肩紐部分と、下半分のスカート+リボンベルト部分はそれぞれ分けて作り、最後に手ぬいで繋ぎ合わせる手順となります。  
ポケットなど薄地で作る小さなパーツは、ミシンでぬう場合は下にコピー用紙程度の薄い紙を敷き、一緒にぬうことで、ミシン目での生地ぬいの縮みによる形崩れをある程度防ぐことができます。  
(紙は、ぬい終わったら丁寧に破いて外します。)



### 1. ポケットを作る

① ポケット布を中表に二つ折りして周囲をぬい合わせる。(返し口はあけておく)

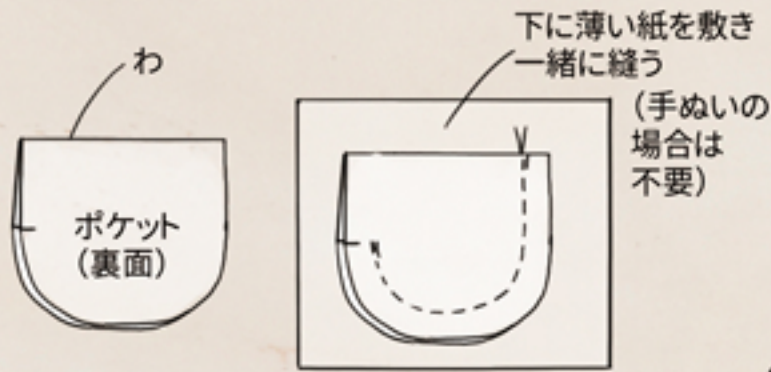

② 余分なぬいしろをカット、カーブ部分に切込みを入れ表に返してアイロンで整える

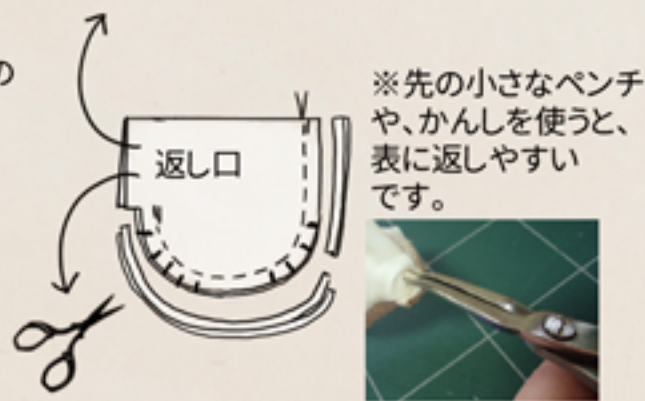

③ ポケット口にステッチを入れる  
返し口のぬいしろは折り込む

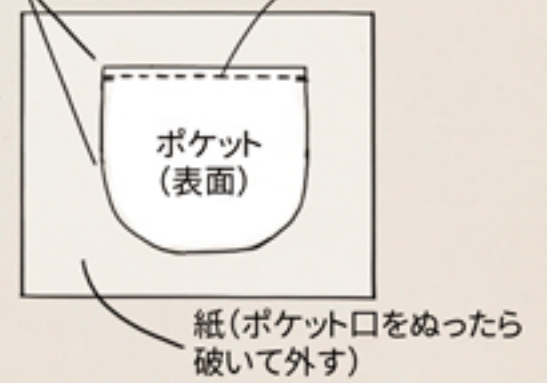

### 2. スカート部分の裾にフリルをつける

① 裾フリルの端を三つ折りステッチ、色系などで合印に目印を入れておく



② 表側の裾にレースをつける

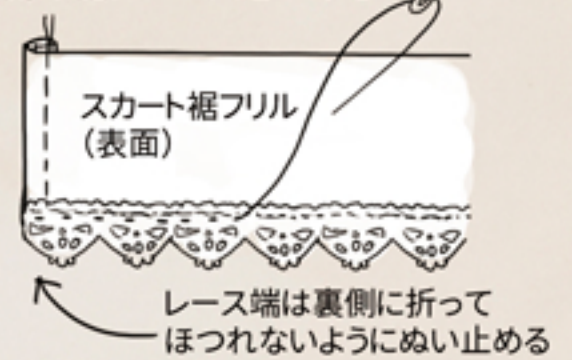

③ 裾フリルにギャザーを入れて付け寸法に縮める

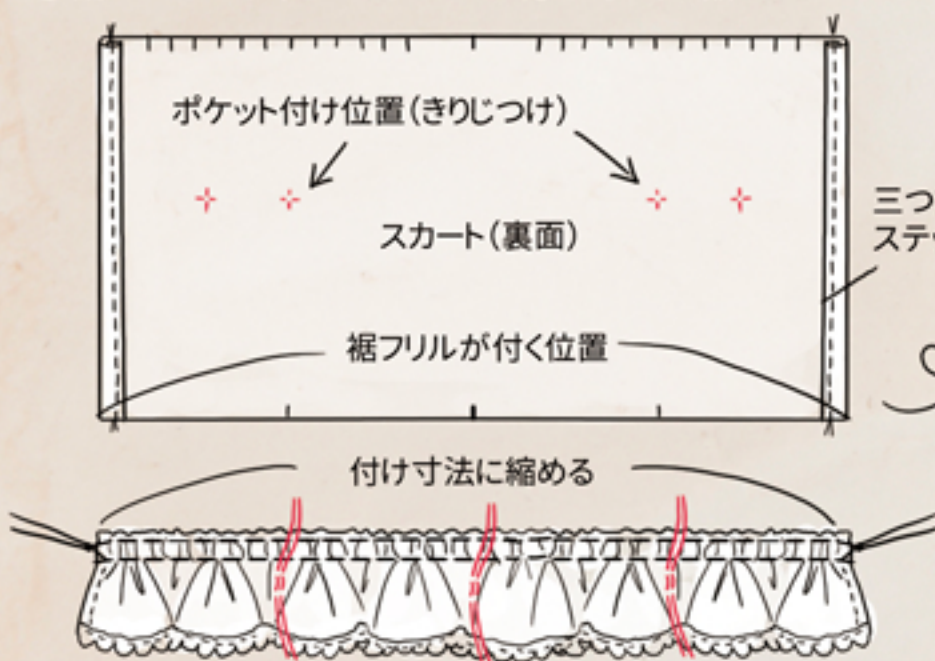

④ スカート裾と中表にぬい合わせる

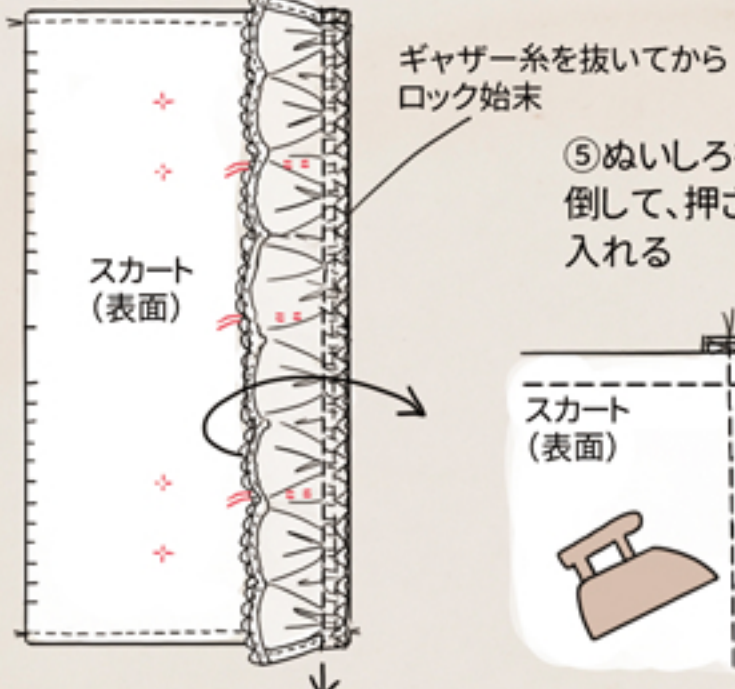

⑤ ぬいしろをスカート側に倒して、押さえステッチを入れる



### 3. スカート部分にポケットと飾りリボンをつける

#### ① ポケットをつける

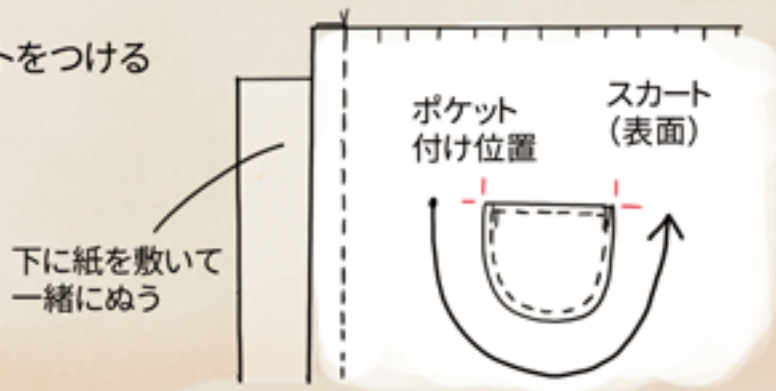

#### ② 飾りリボンテープをつける

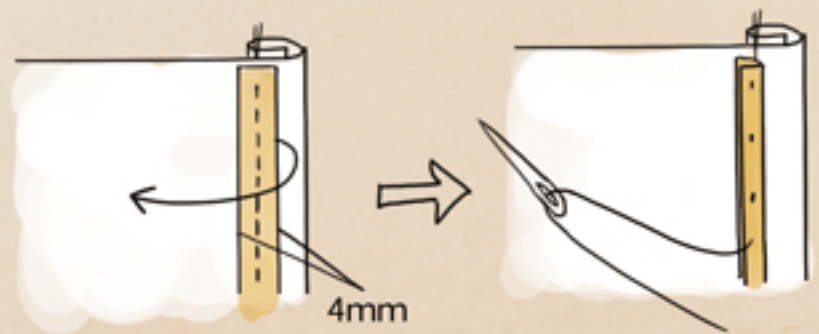

4mm幅の薄いリボンなら  
中心をぬいつけてから  
半分に折り、とめつける

#### ③ 作りリボンを左右にとめつける

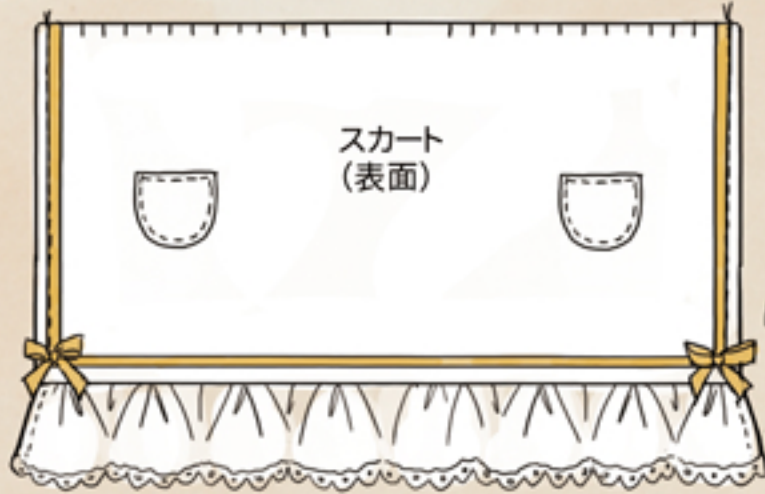

リボンを結び、  
ほどけないように  
ネジメ(中央)部分を  
刺してとめつける

1.5cm

1cm

または...

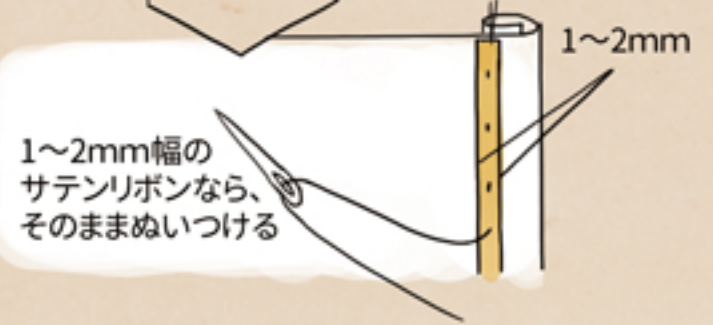

1~2mm幅の  
サテンリボンなら、  
そのままぬいつける

### 4. タックをたたむ

#### ① 中心が高くなるように印に合わせてたたむ。

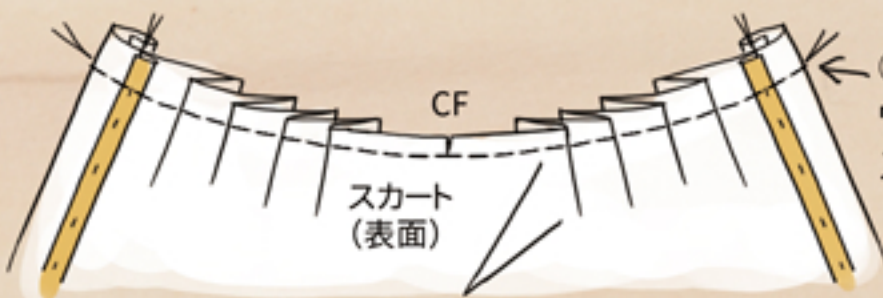

この部分は折り目を付けすぎるとプリーツになってしまうので、あまりしっかりと折りすぎないようにする。  
(裾に向かってふんわりと広がるようにイメージして仕上げる)

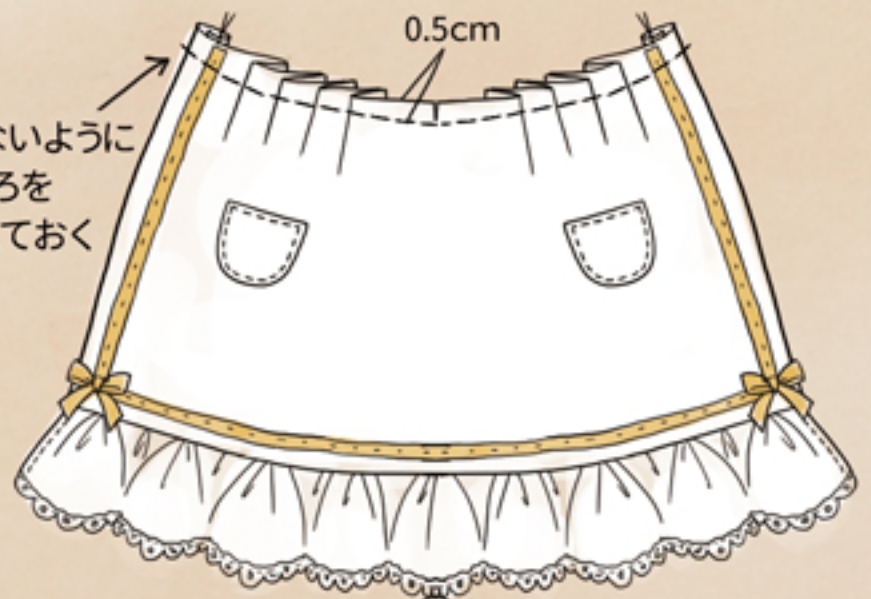

### 5. ウエストベルトリボンをつくる

#### ① アイロンでぬいしろを折っておく。

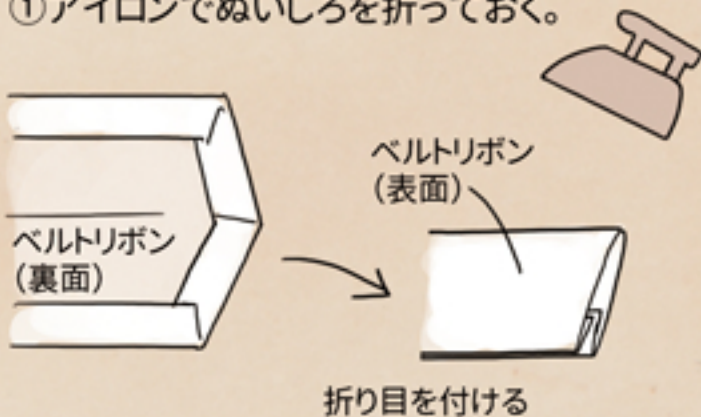

#### ② 端のぬいしろをいったん開き、折り直す

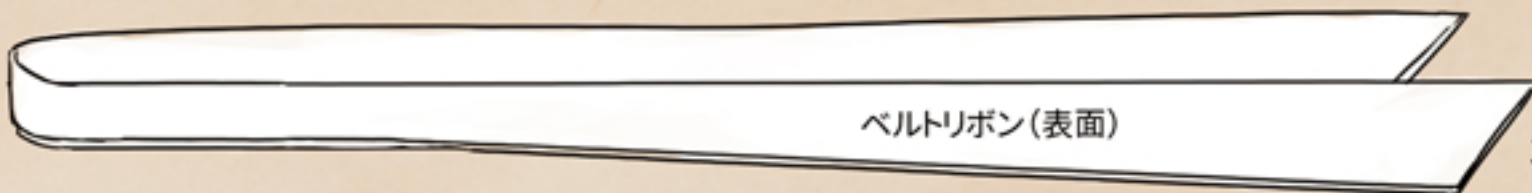
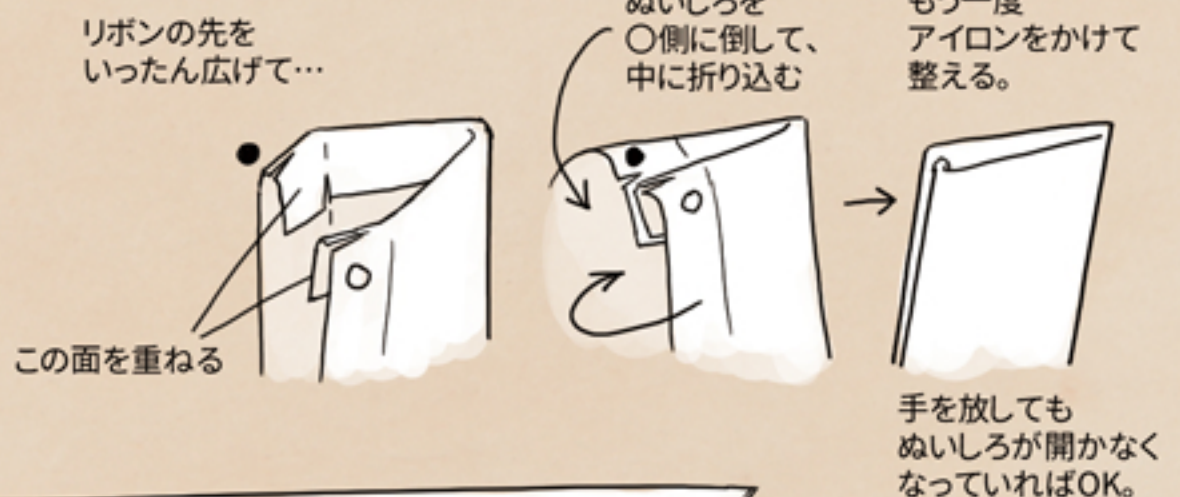



## 6, ウエストベルト(リボン)を付ける

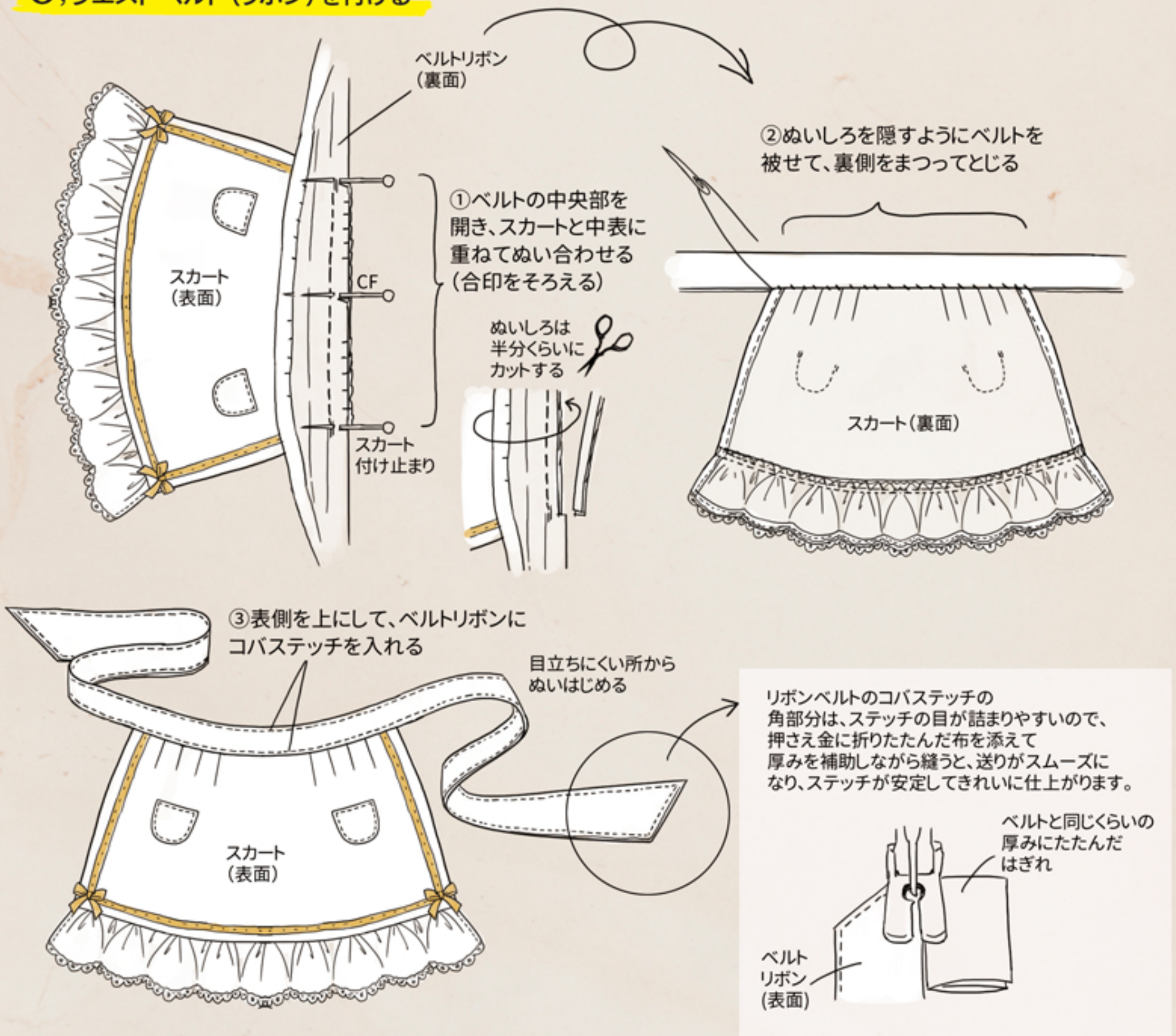

## 7, 胸当て部分の裏地とフリルを作る

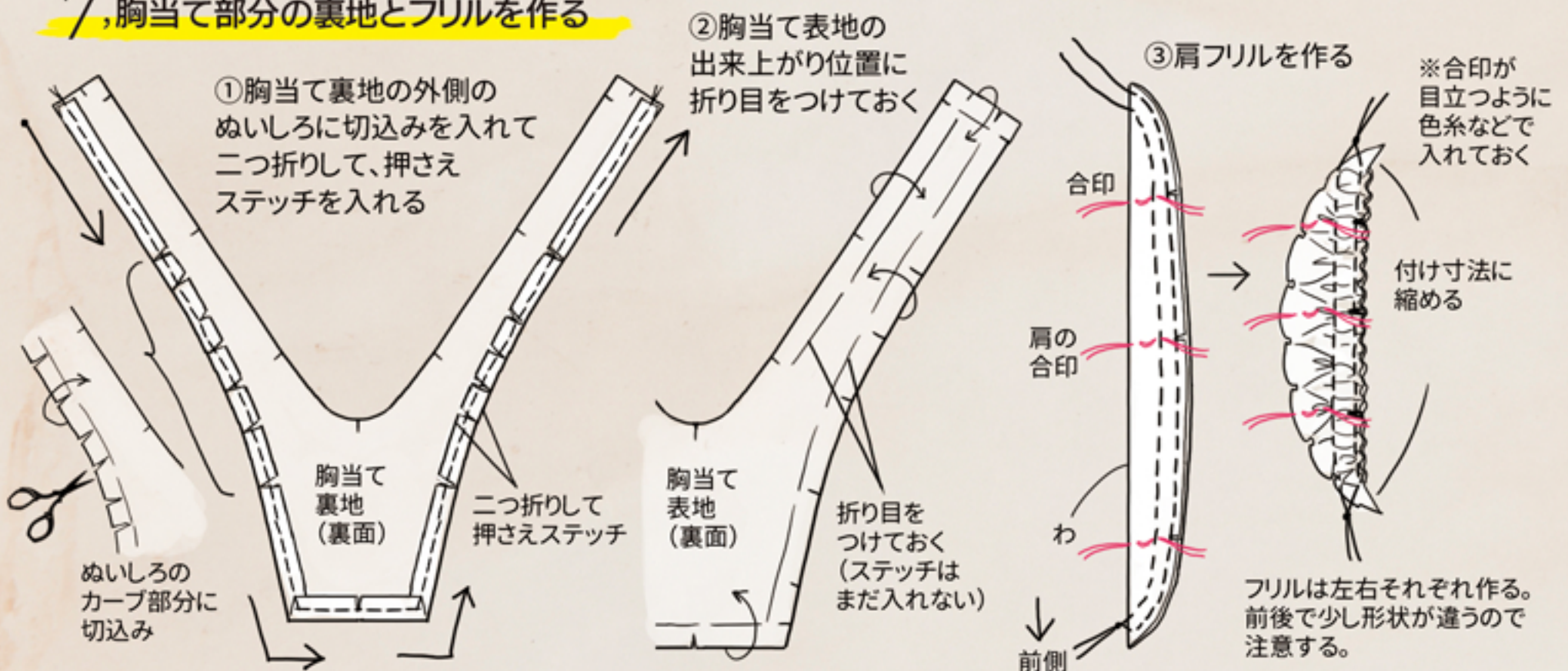

## 8. 胸当て部分を作る

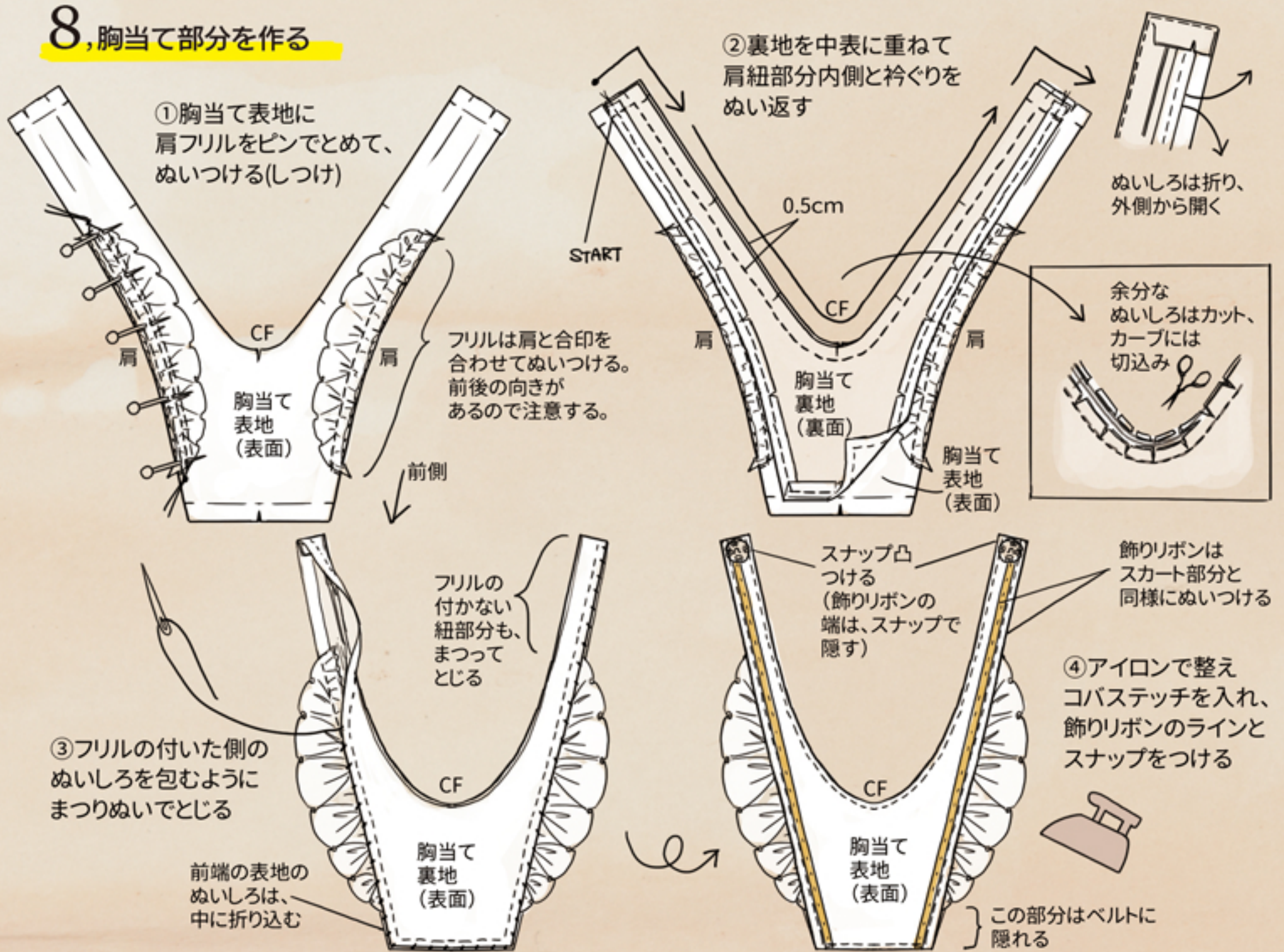

## 9. 胸当てとスカートをぬい合わせ、仕上げ

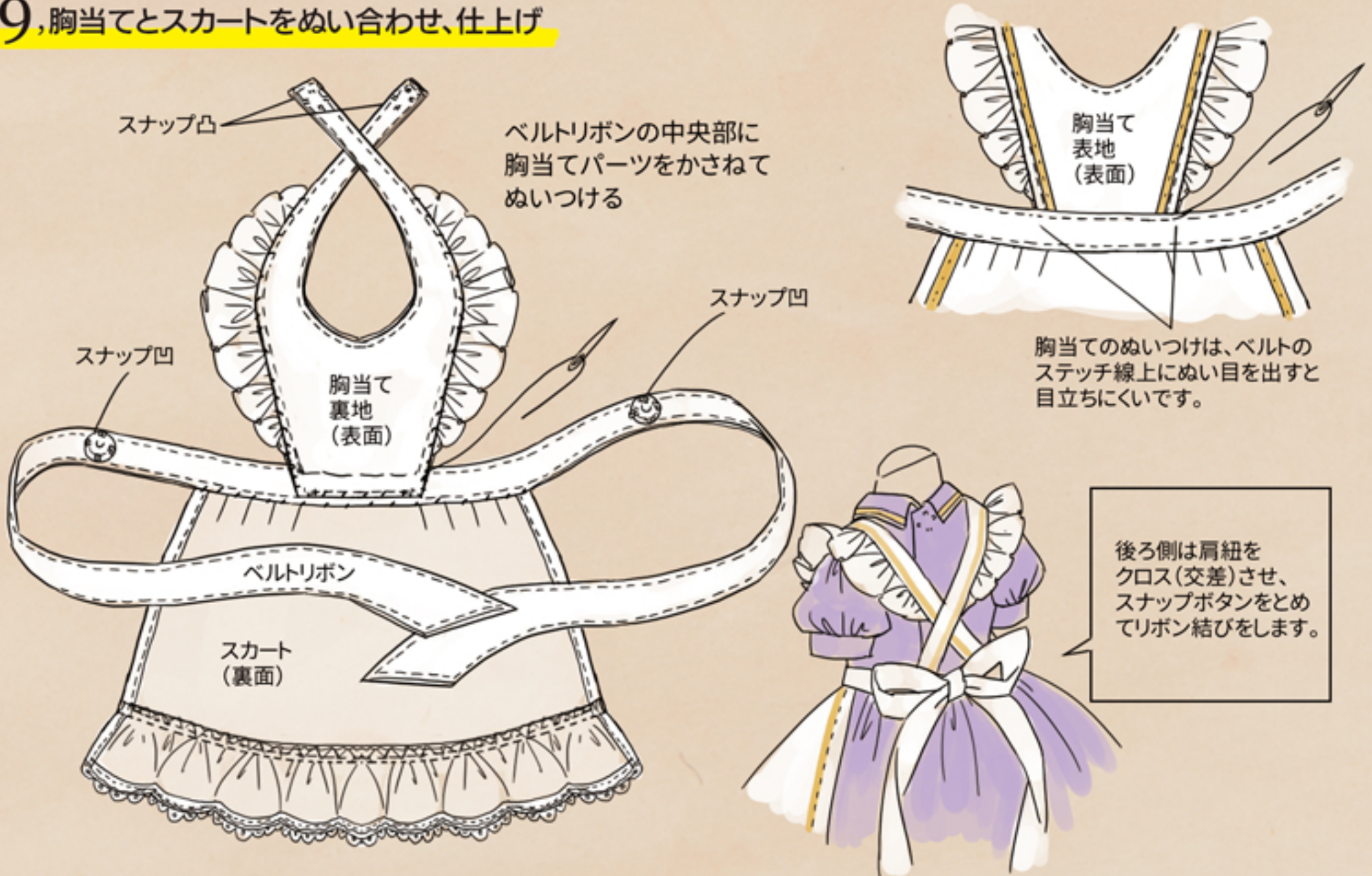

# 胸当て付エプロン[Bタイプ] 作り方

## How to Make Apron [ B type ]

### 《基本のエプロンB (肩紐胸当て・裾ストレート)タイプ》

基本はAタイプと同じように、胸当てパーツとスカート部分を分けて作り、最後にぬい合わせます。  
肩紐の部分は、先に左右のフリルを肩紐に付けてから、胸当てパーツを挟み込む手順となります。  
フリルのついた細い肩紐に胸当てパーツを挟み込む工程はAタイプより少し難しいですが、丁寧にしつけをしながらぬい合わせていくことで失敗が防げるかと思えます。



### 1. スカート部分を作る

裾はフリル切替が無いので、脇と裾を三つ折りステッチ後、裾に表からレースをぬいつけて、以降はAタイプと同様に作ります。※ウエストのタックの本数がAタイプとは違うので注意してください。

### 2. 胸当てパーツを作る

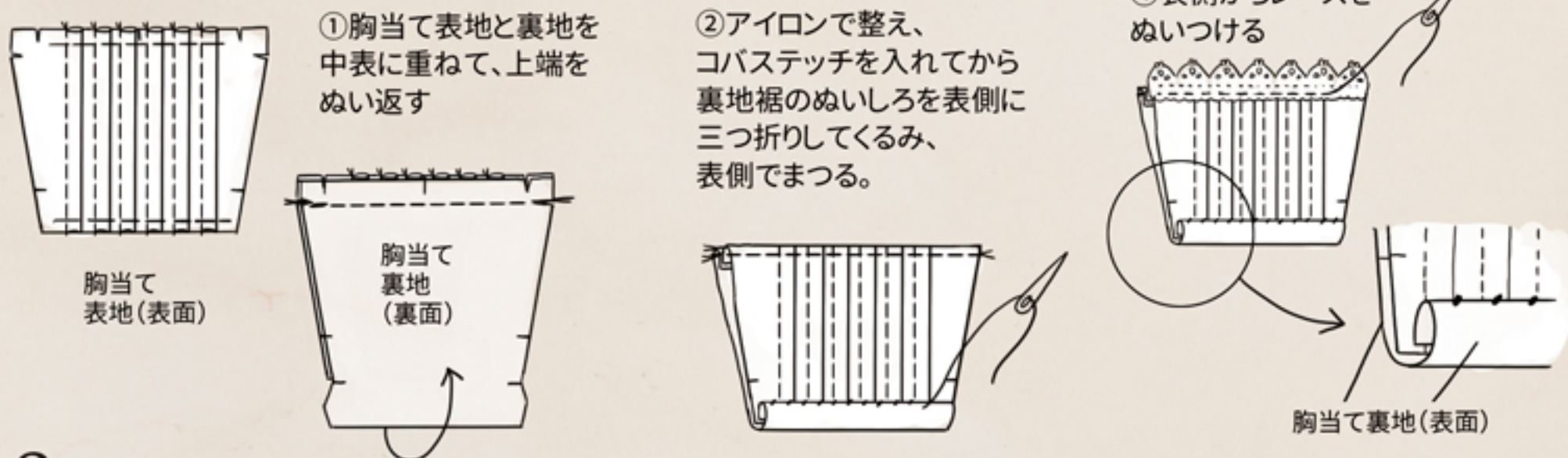

### 3. 肩紐パーツを作る

※肩紐パーツは前後左右の形状を間違えやすいので、必ずパターン通りに合印を入れてください。

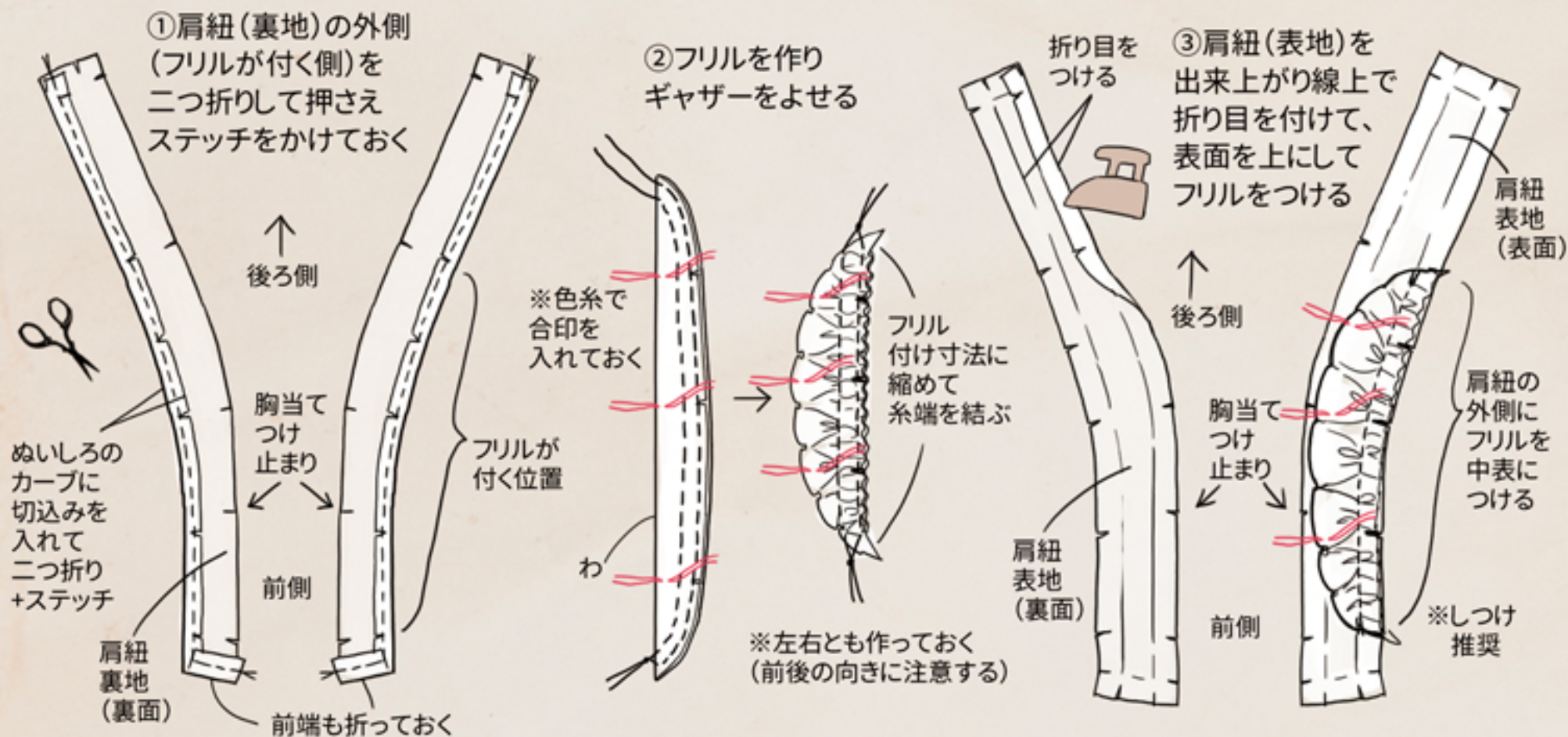

## 4. 肩紐と胸当て布をつなげる

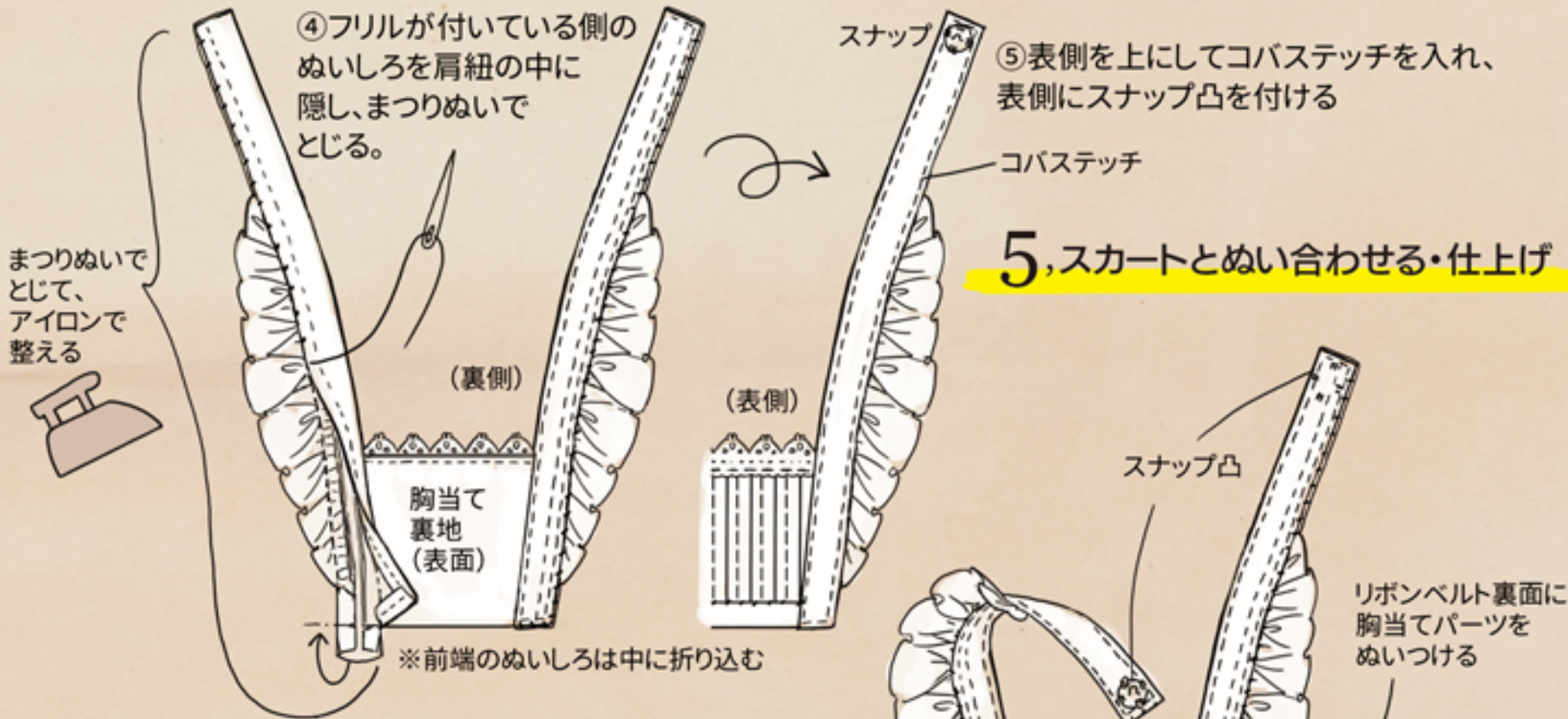
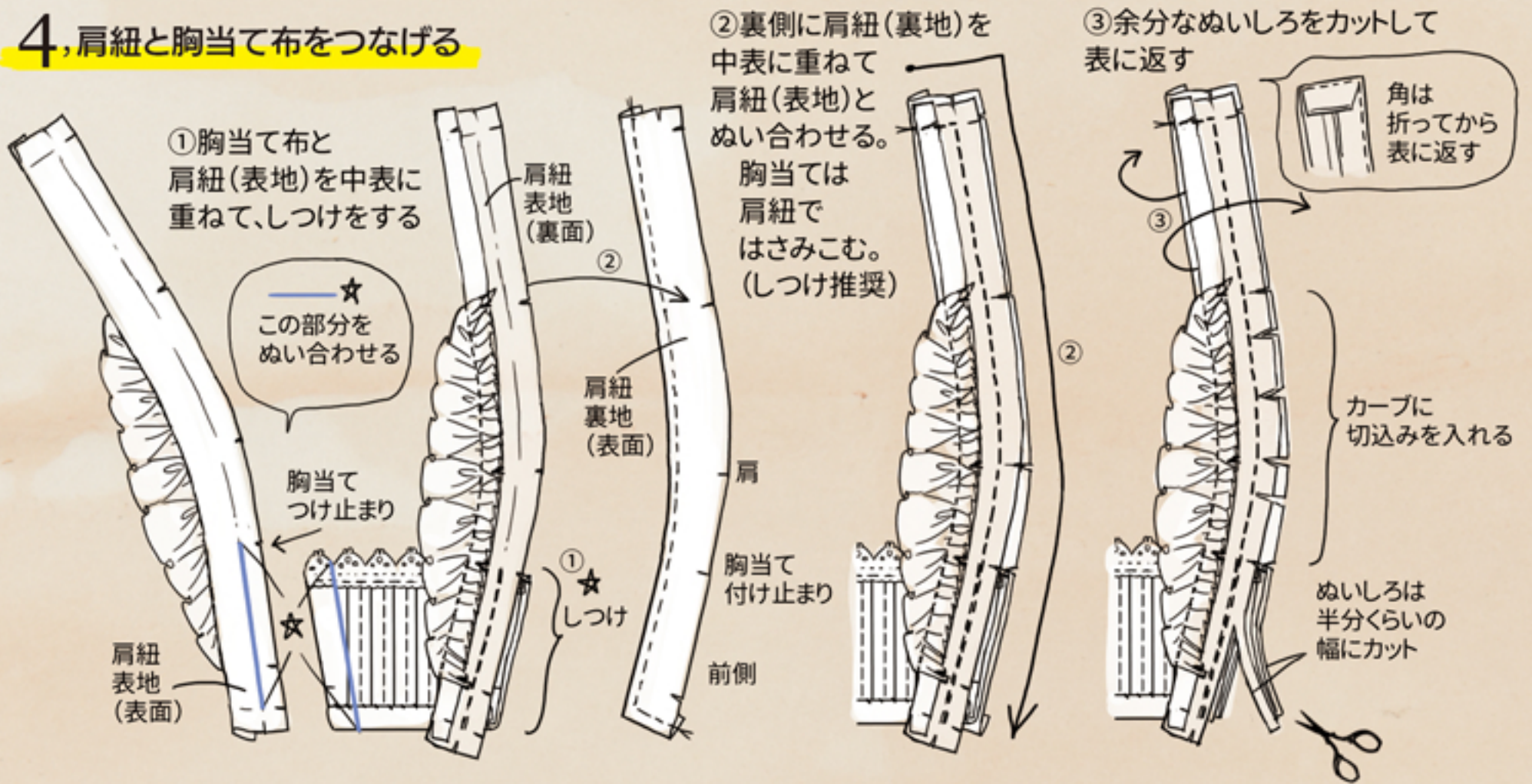

## 5. スカートとぬい合わせる・仕上げ

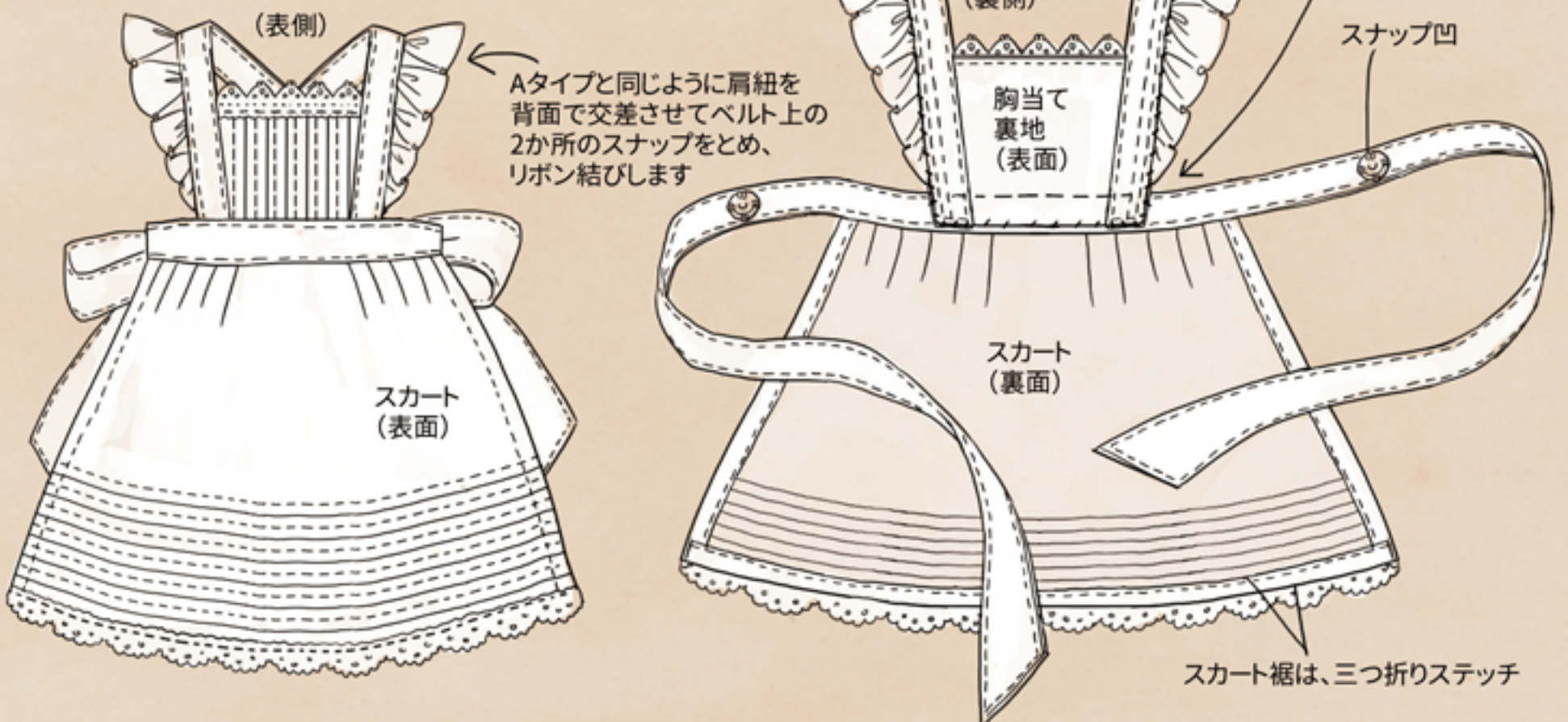

# ワンピース・エプロンアレンジ

基本の組み立て方はp.2~のワンピース・エプロンと同じです。  
ここでは、部分的なアレンジパーツの作り方をまとめました。

## 《ワンピースアレンジ (丸衿・袖口ゴムギャザー)タイプ》



### ◆スカート裾(バイアステープ)

二つ折りしたバイアステープを裾につける。

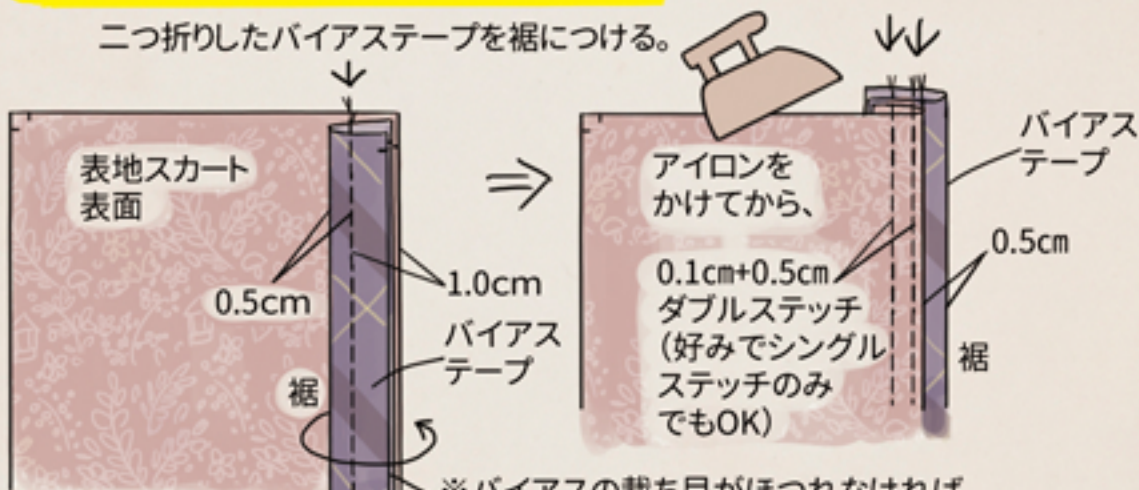

※バイアスの裁ち目がほつれなければぬいしろ端はそのままでも大丈夫ですが、ほつれが気になるようならロックミシンをかける。

### ◆袖の作り方(バイアステープ・ゴムギャザー)

①袖口に、二つ折りしたバイアステープを中表に重ねてぬいつける。  
見返しにはロックをかけておく

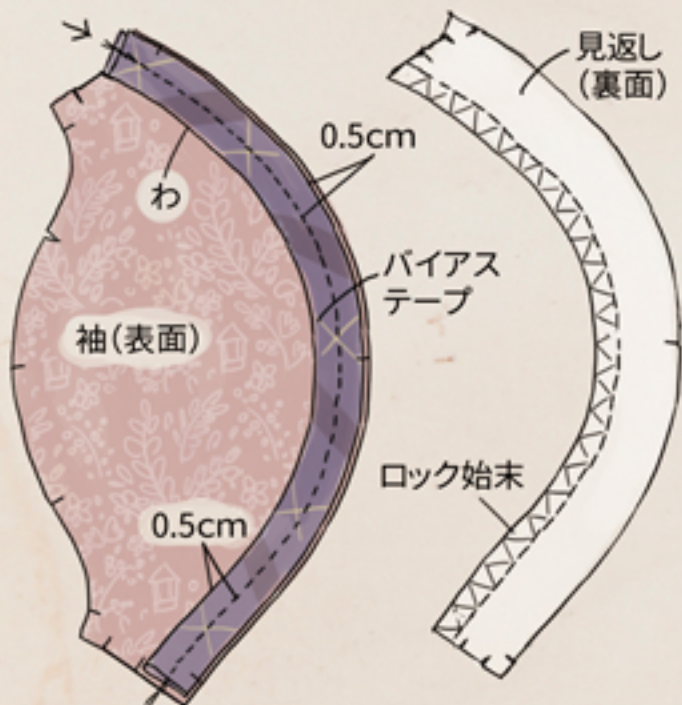

②見返しを中表に重ねてぬいあわせる

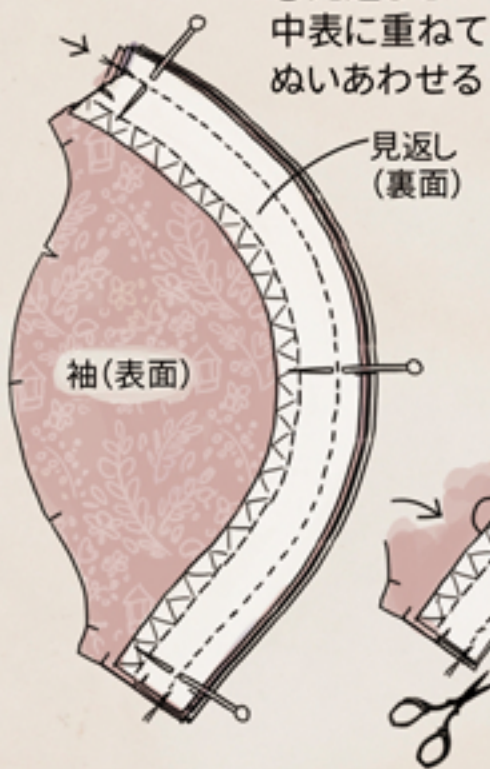

③ぬいしろをカットして表に返し、アイロンで整えてステッチを入れる

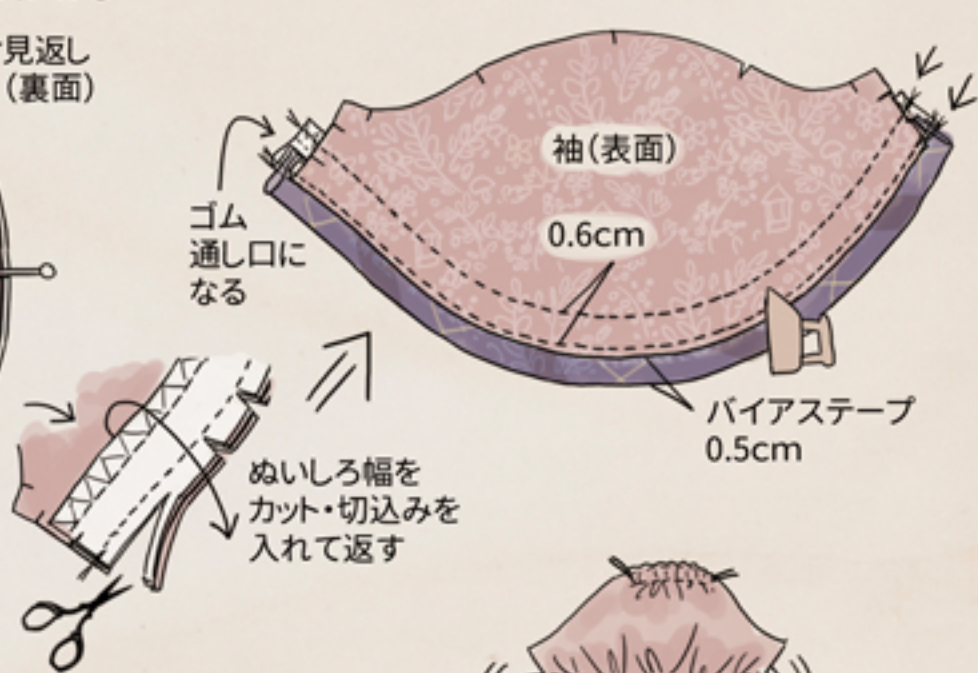

④袖山にギャザーを入れてから、細かい安全ピン等を使って袖口に4コールゴムを通す

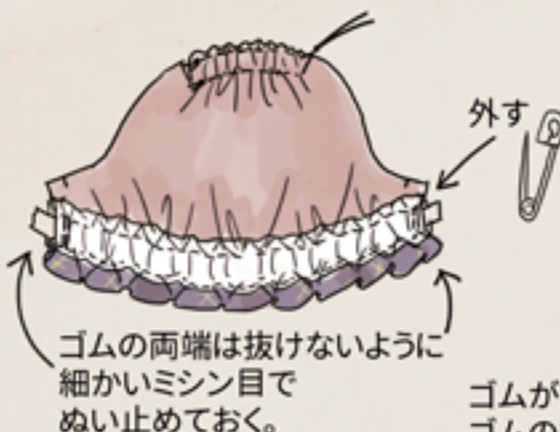
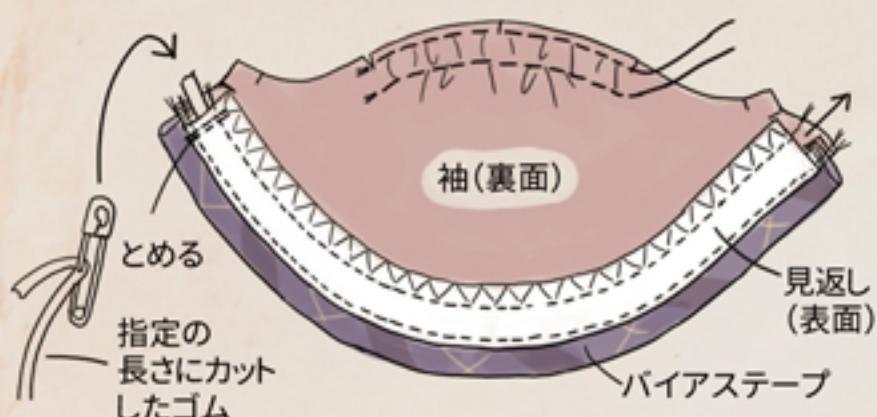

ゴムが通ったら、指でギャザーをよせて整える。ゴムの力だけで布にギャザーが入らないので、細かいしわを作ってあげるイメージです。



《エプロンアレンジ  
(チュールレースの二重仕立て)》

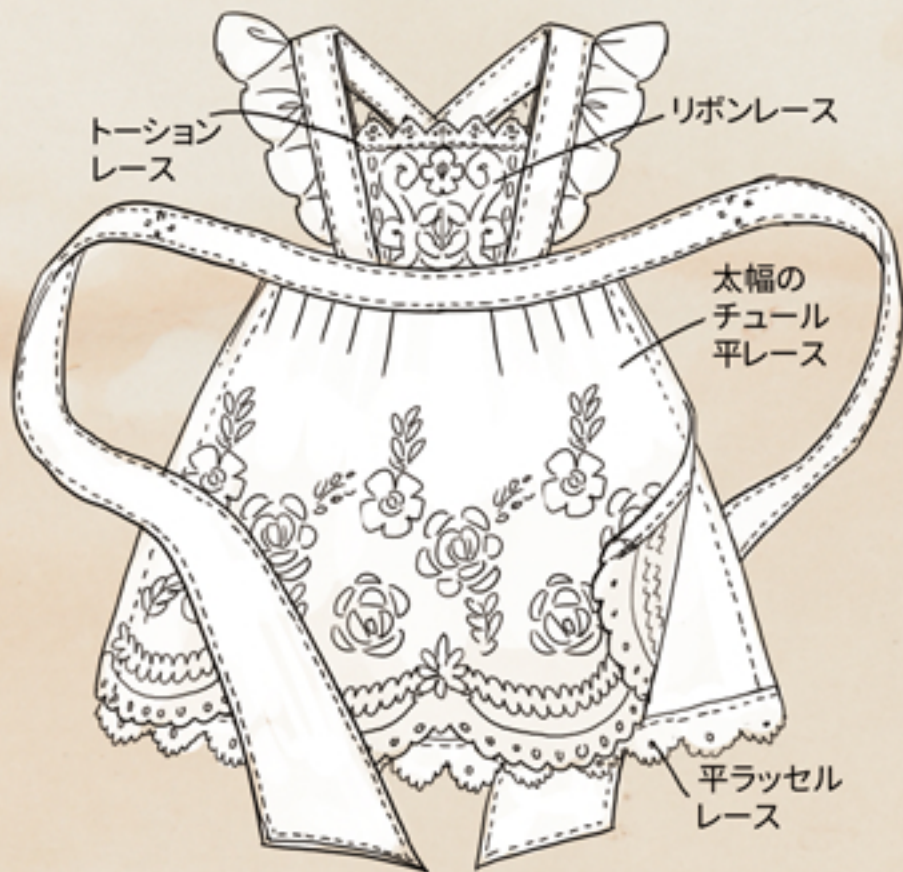

③タックをたたみ、ベルトと接ぐ。  
※以降はBタイプのエプロンの作り方と同じです。

◆胸当てパーツのみAタイプ(丸首)にして、スカート部分をレースのエプロンにしても可愛いです。  
お好みに、組み合わせをアレンジして作ってみてください。

パターンはBタイプ(裾フリル切替のないタイプ)を使用します。

◆胸当て



胸当ては、裁断した表地をベースに上からリボンレースを重ねて、周囲のぬいしろにぬいつけて固定し、余分なレースをカットしておく。

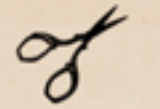

レースと生地を重ねて、ぬいしろ上に仮ステッチ



この状態を胸当て(表地)として使用する

※以降はBタイプの胸当てと同じように作る

◆スカート部分

①スカートとレースをそれぞれ端を三つ折りしてステッチ  
スカート裾にはラッセルレースをつける

エプロンのスカートのパターンと同じ幅でカットする



端三つ折りステッチ

ラッセルレース

②スカートの上にチュールレースを重ねる

ぬいしろ上に仮ステッチ

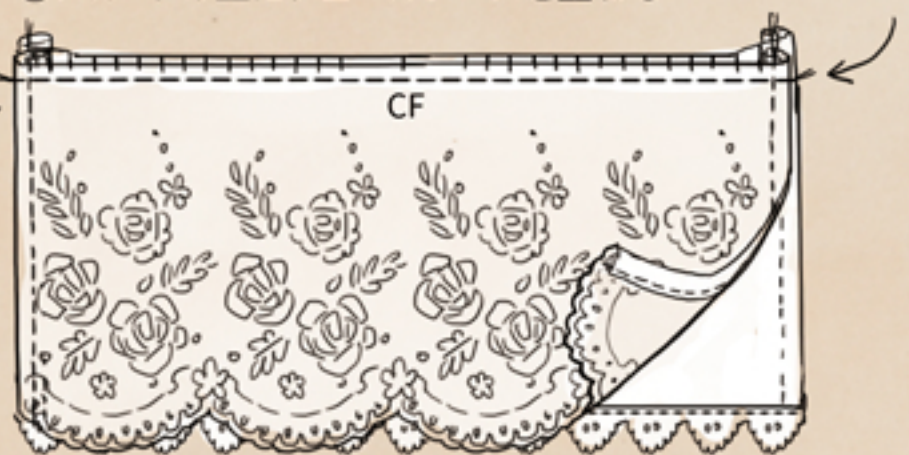

パターン(型紙)ご利用についてのお願い

peta-petaのパターン(型紙)を使用した布作品の販売は、型紙を購入されたご本人が作品を手作りされる場合に限り

自由に行っていただけますが、いくつか条件がありますので、詳細はパターンの利用規約→

<https://peta-peta.net/making.htm> をご確認ください。



型紙の控え目的でのコピーは問題ありませんが、(型紙そのものの)転売目的でのコピーはおやめ下さい。

本書の内容およびパターン(型紙)のスキャン、ネット上への無断アップロードは禁止です。

内容についてご不明な点がございましたら、製作者yossyへメールで([info@peta-peta.net](mailto:info@peta-peta.net))お問い合わせください。

◆peta-peta pattern set vol.4[AliceII] 2022年5月改訂版◆

パターン(型紙)制作・作り方解説:yossy website: <https://peta-peta.net> mail: [info@peta-peta.net](mailto:info@peta-peta.net)