

# How to Make Sailor Onepiece セーラーワンピースの作り方

縫製のおおまかな手順です。基本的な解説は省略しています。

Clara

## 1, 芯貼り&裁断

※後ろみごろは裏地と表地を重ねて2枚一度に取ってもOKです。

### ★表地

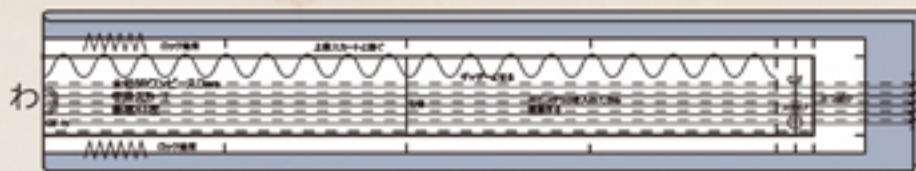
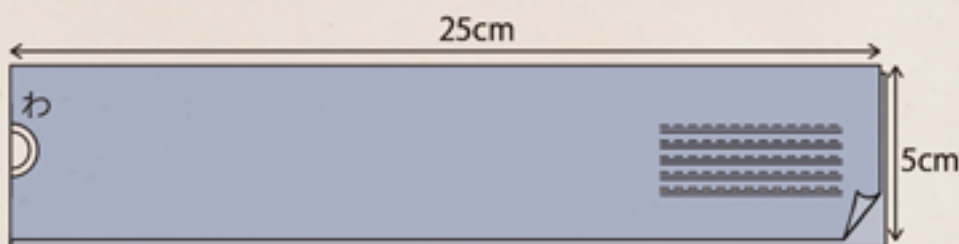
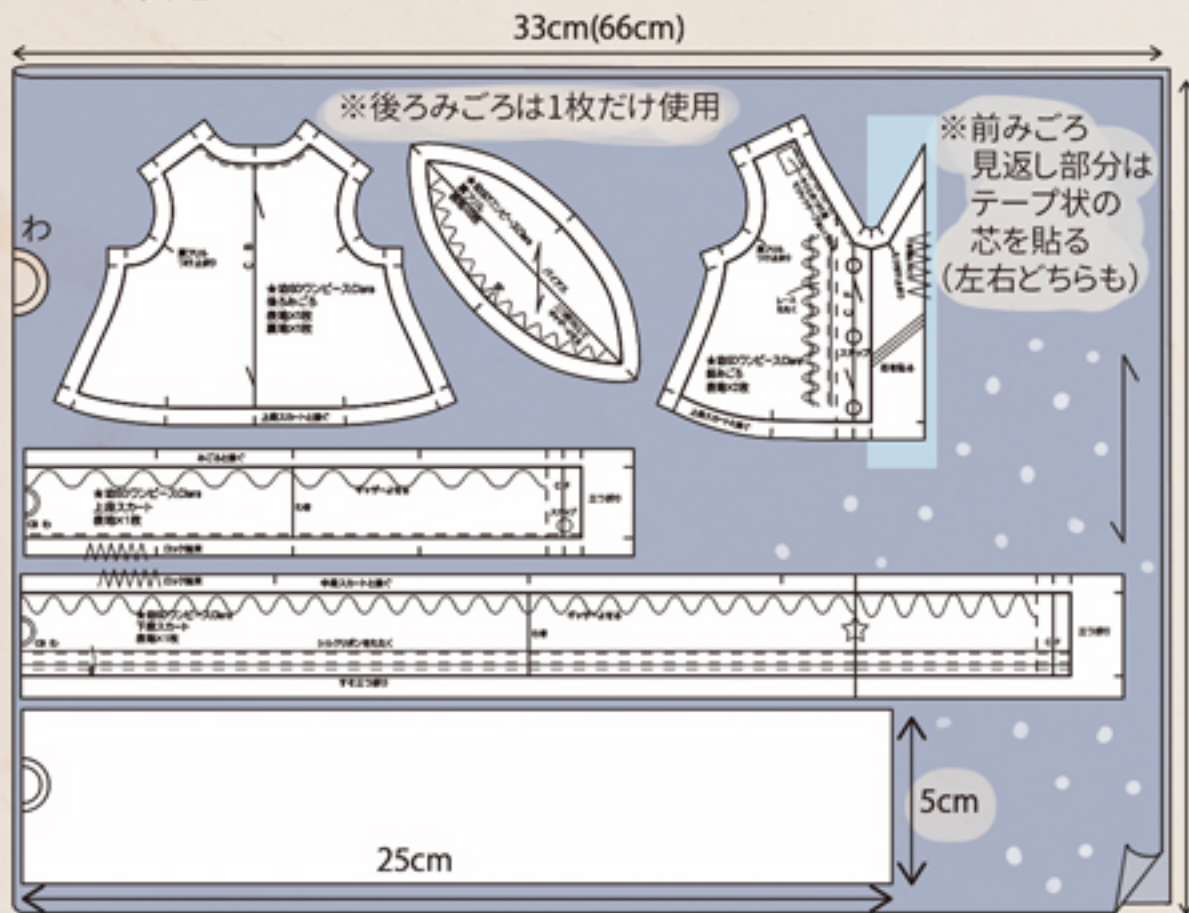

※中断スカートは、粗断ち後、ピンタックを5本入れてから裁断する

### ★中段スカートのピンタック

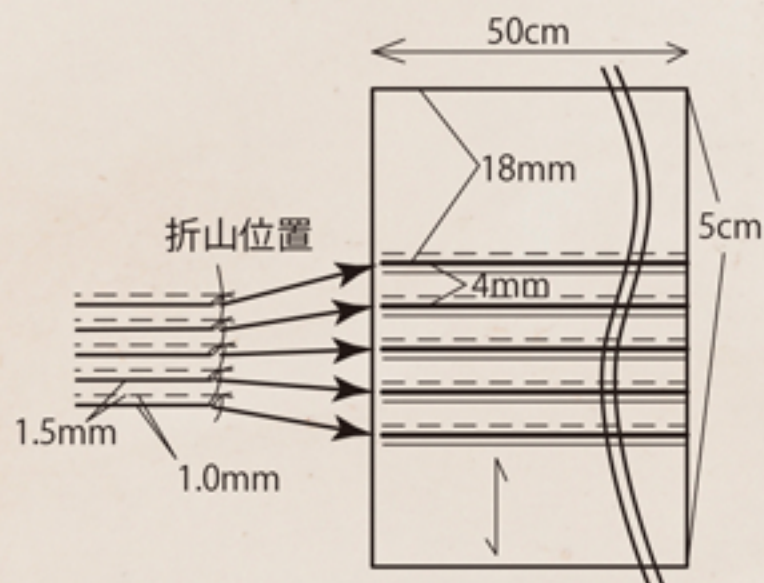

たて5cm×よこ50cmで粗断ちして、折山位置にしるしをつけて、1mm幅のピンタックを1.5mm間隔をあけて計5本入れる。(折山は裾側に倒す。)ピンタックを入れてから、中段スカートのパターンをあてて裁断します。

### ★別布

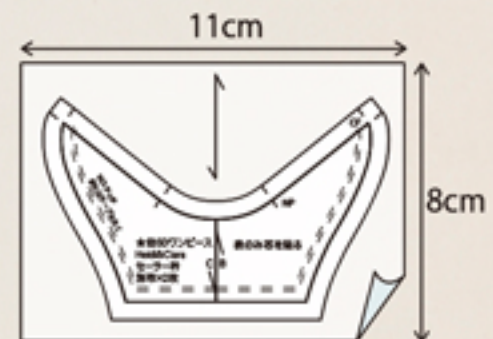
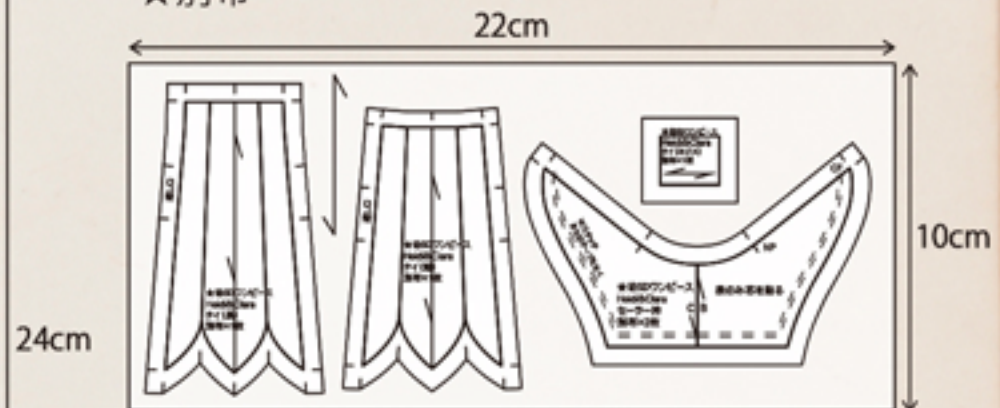

※表衿は裏面に芯地を貼ってから裁断

### ★裏地

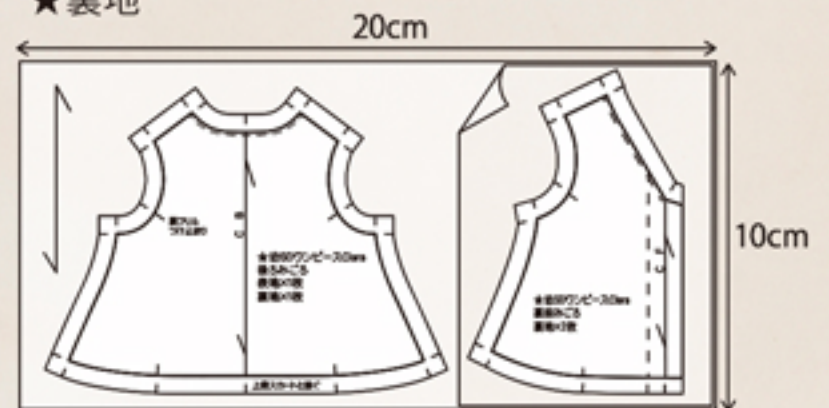

## 2, 衿をつくる

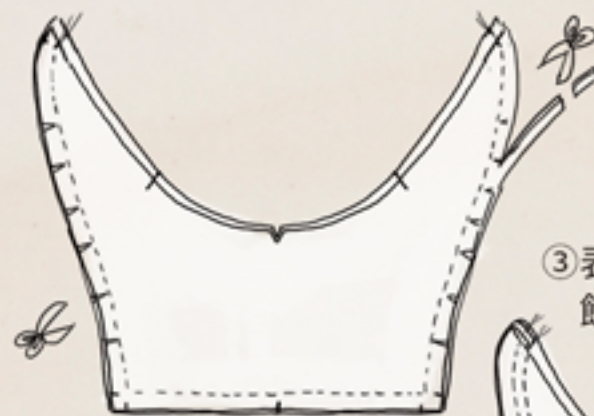

②ぬいしろのカーブ部分に切込みを入れ、ぬいしろ幅を半分くらいにカットする。

③表に返してアイロンで整え、飾りステッチを入れる。

①衿を中表に重ねて外周をぬい合わせる。



### 3. みごろをつくる



② 前端のぬいしろを  
いったん広げて、  
レースを付ける

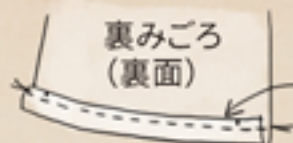
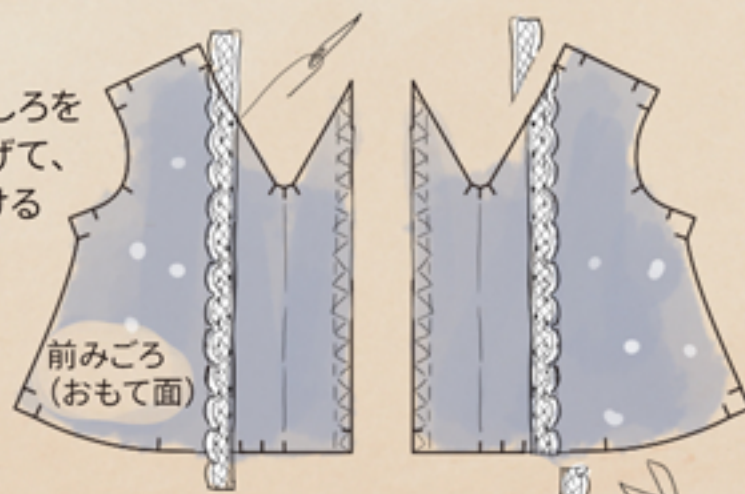

③ 裏地は裾を二つ折りして、押さえステッチを入れておく

### 4. 肩をぬいあわせ、フリルをつける

① 表みごろ、裏みごろそれぞれ  
肩をぬい合わせ、ぬいしろは割る

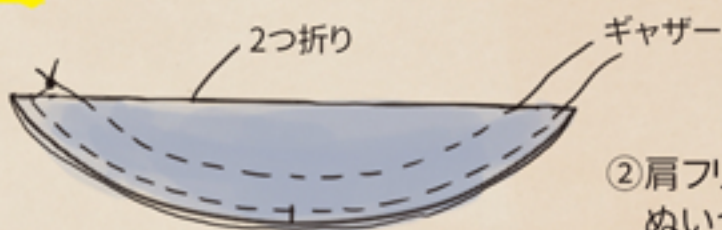

② 肩フリルをつくり、みごろの肩に  
ぬいつける

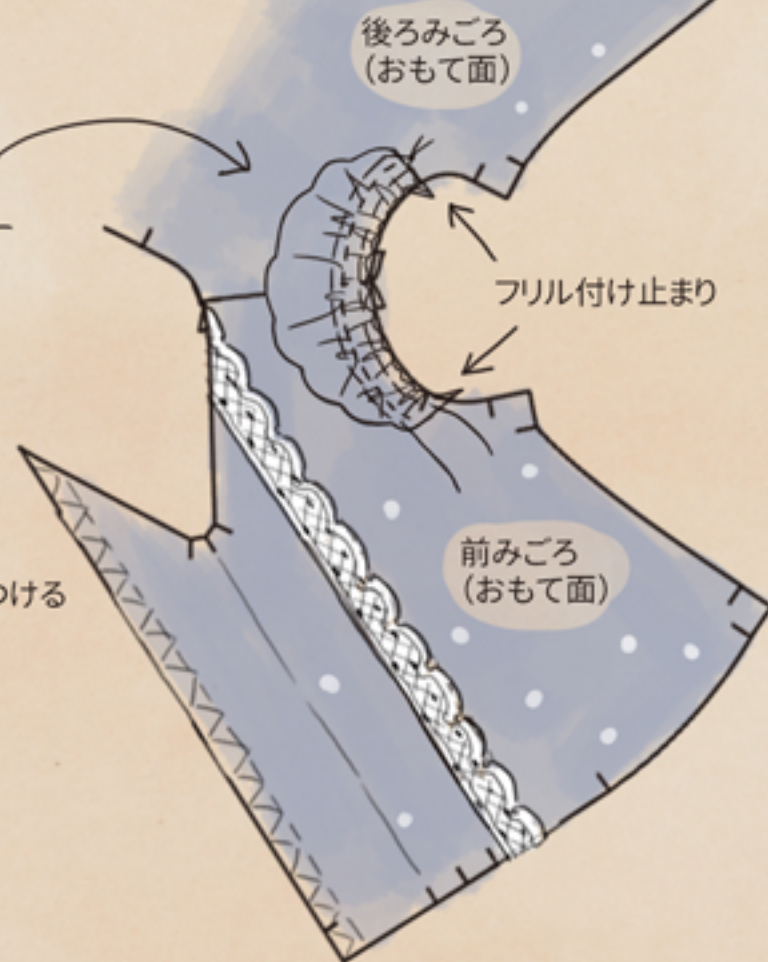
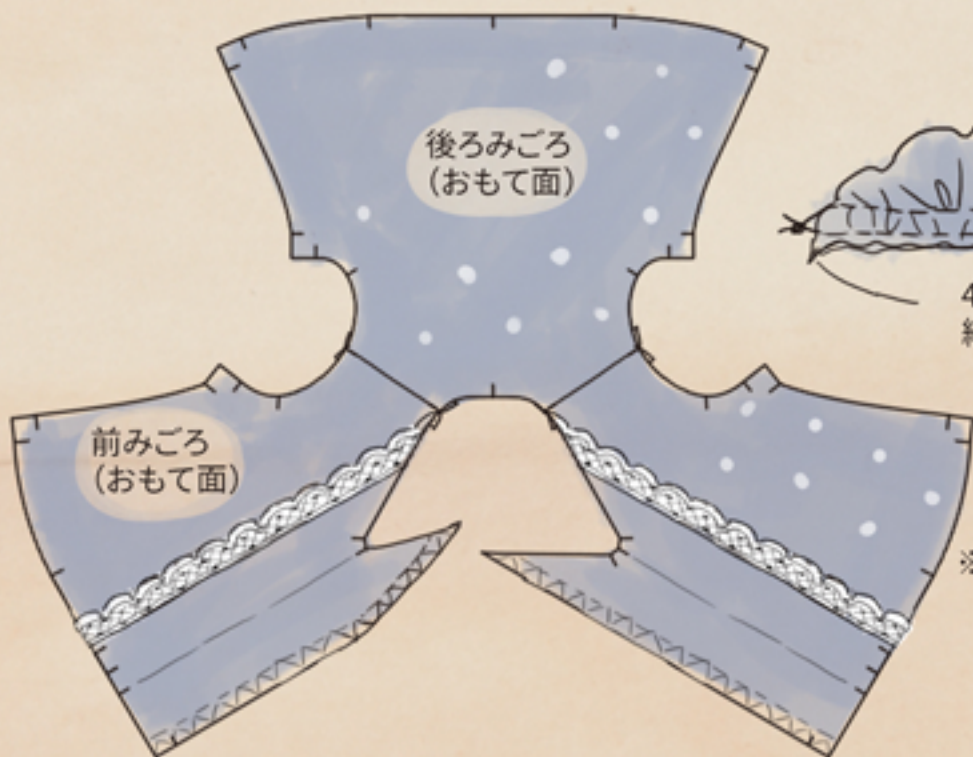

### 5. 表みごろと衿をぬいあわせる(しつけ)

表地みごろを表面を上にして置き、えりを表上に重ねて、  
えりぐりをぬい合わせる  
(フリルをぬい込まないように注意。細かいしつけのみでOK)

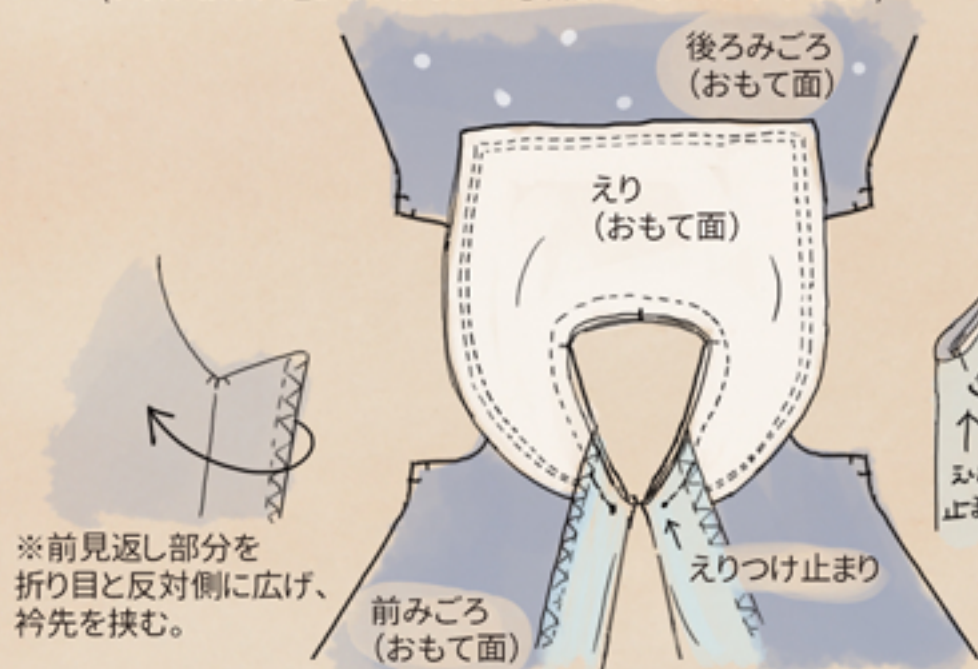

### 6. 裏みごろを重ねてぬいあわせる(しつけ+本ぬい)

裏みごろのえりぐりを  
そろえて中表に重ね、  
えりぐりをぬいあわせる。  
(CB, 肩位置を合わせる)

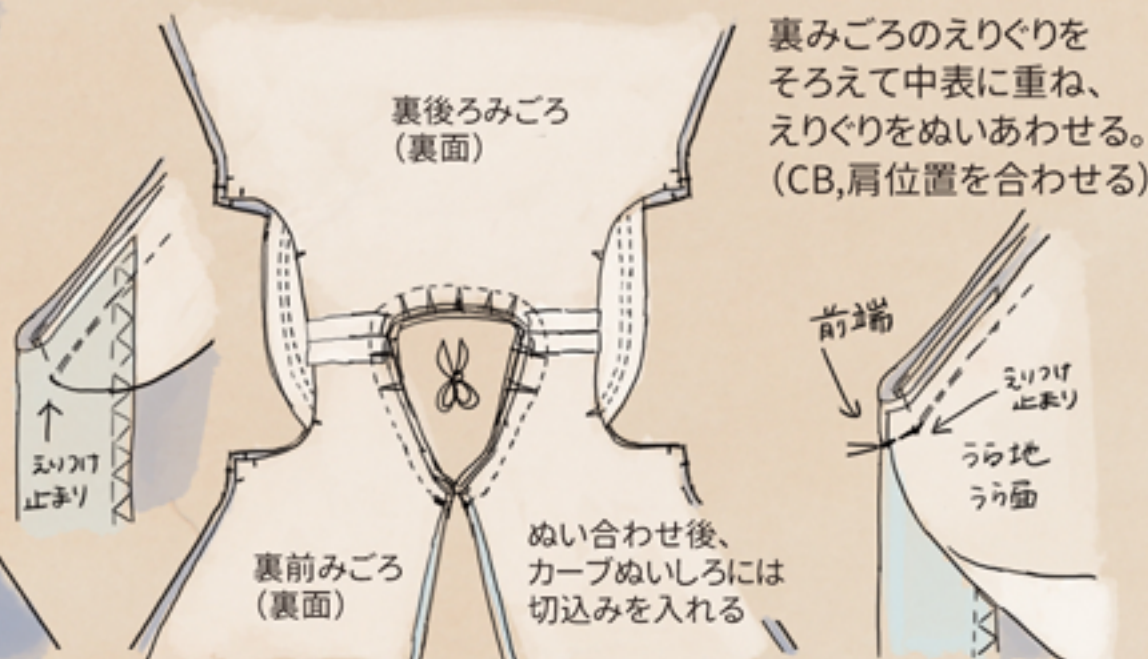



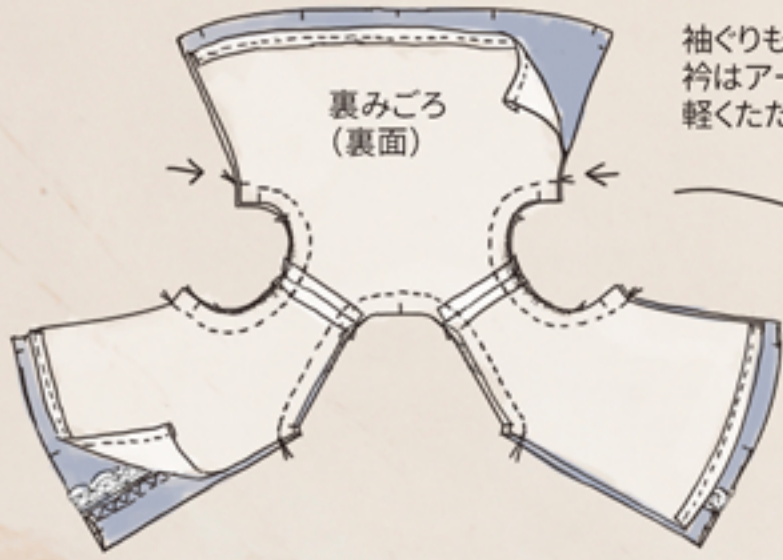

袖ぐりも中表に重ねて端から端までぬいあわせる。  
 衿はアームホールに重なるので、  
 軽くたたんでよける。(ぬいこまないように注意)

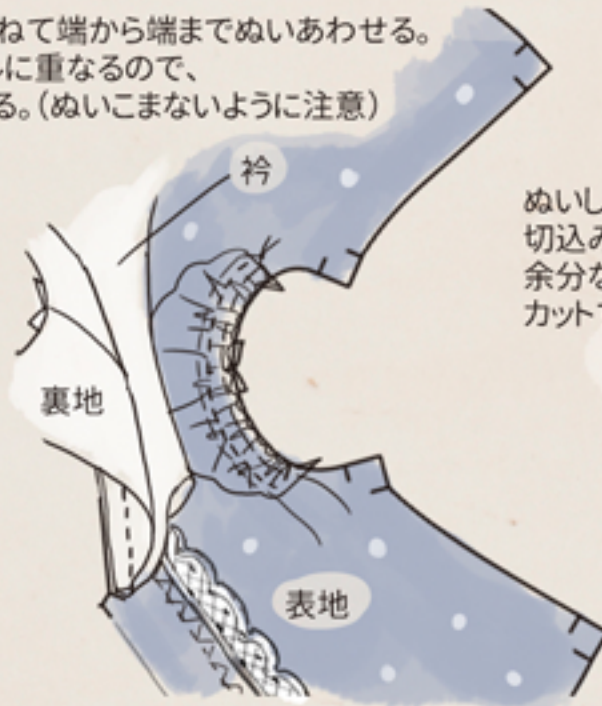

ぬいしろのカーブに  
 切込みを入れ、  
 余分なところは  
 カットする

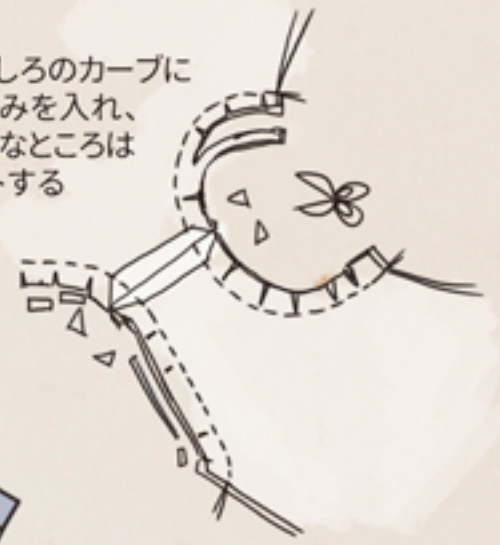

## 7, 脇をぬいあわせる

- ① 衿をペンチなどで引っ張りながら、表に返し、アイロンで整え、えりぐりのみごろ側にコバステッチを入れる。
- ② 袖ぐりの端のぬいしろを割ってつまみ、前みごろと後ろみごろがそれぞれ表地、裏地どうし中表に重なるように揃え、ピンでとめてからぬい合わせる。

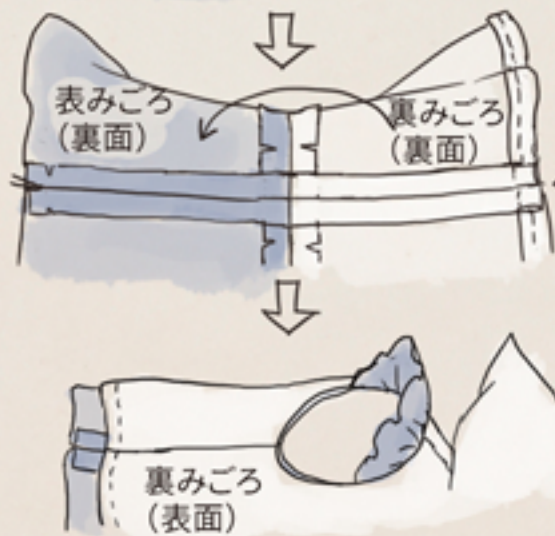
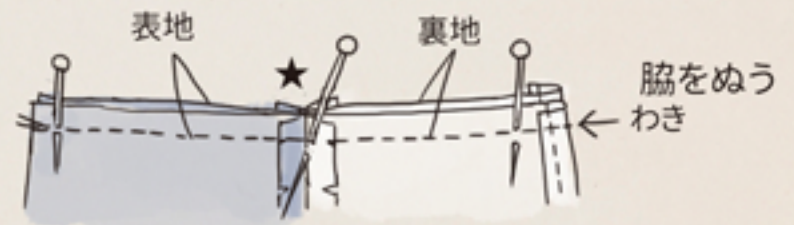
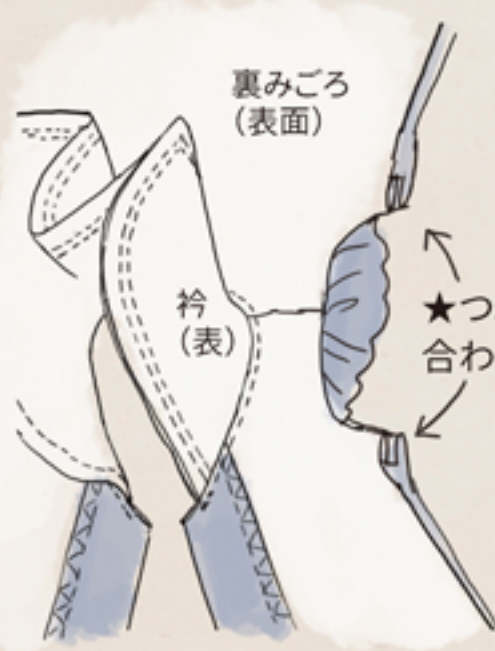
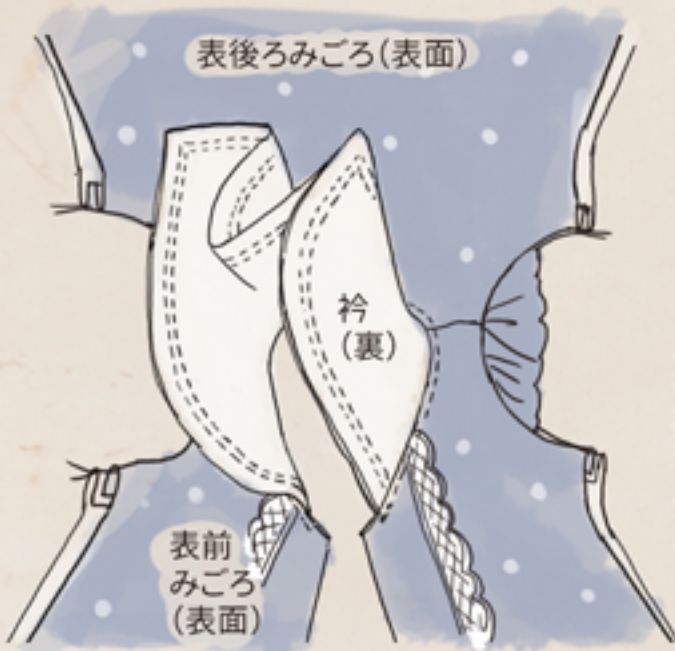

- ③ 脇のぬいしろを割り、裏面同士を合わせるように脇の下を折る

## 8, スカート部分を作る

- ① 下段スカート裾を三つ折りステッチ、リボンのラインを入れてからギャザーを入れて、中段スカートを中表に接ぐ

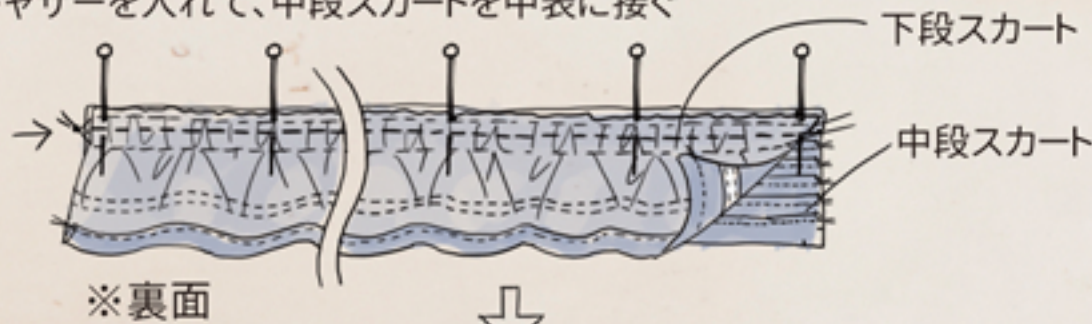

※裏面

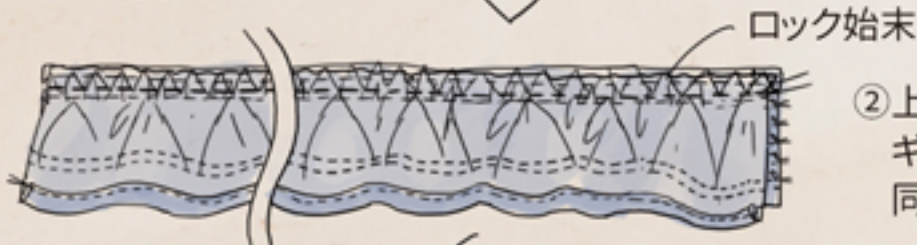

※表面

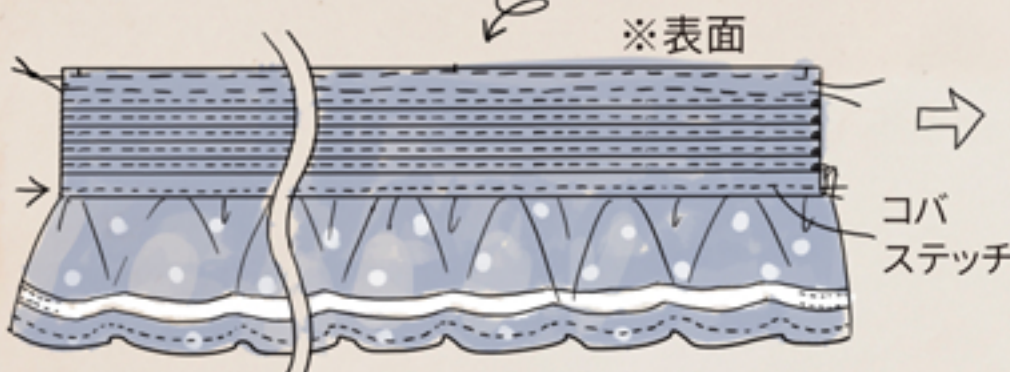

コバステッチ

※表面

- ③ 両端(前端)を三つ折りステッチ止め

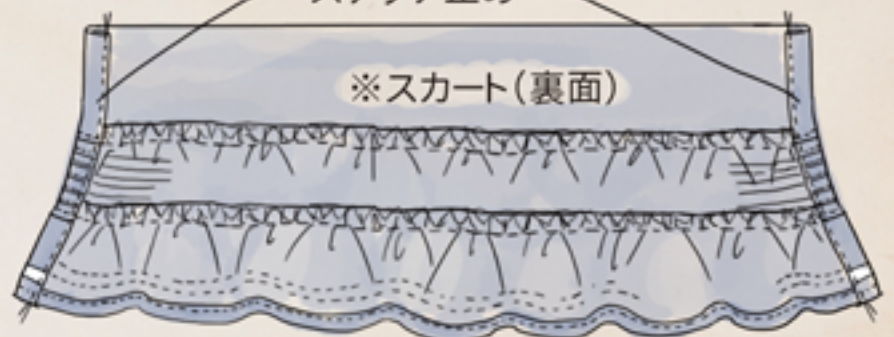

- ② 上段スカートもギャザーを入れて同様に接ぐ

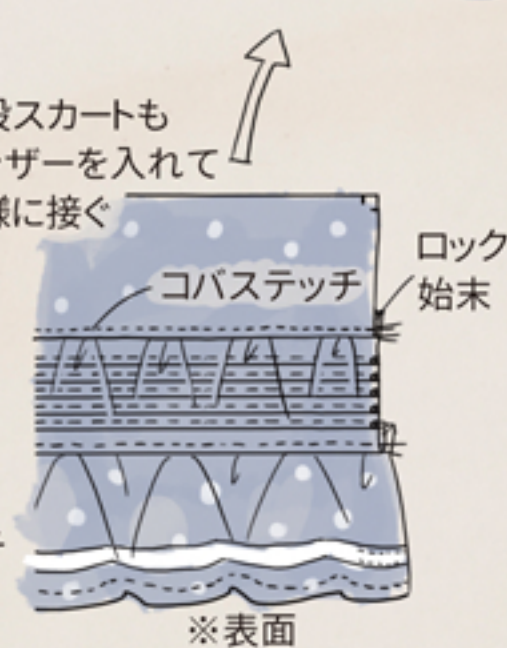

- ④ 上段スカートにギャザーをよせる

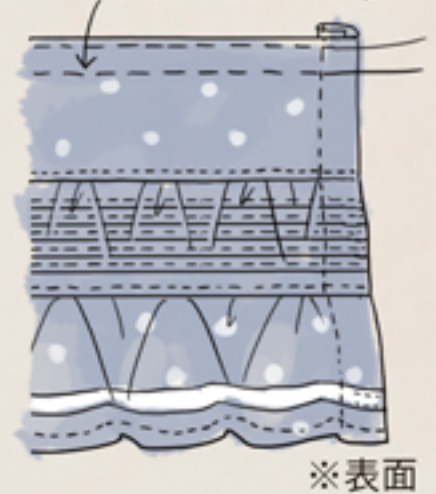

※表面



## 9, スカートとみごろを繋ぎ、裏地をまつる

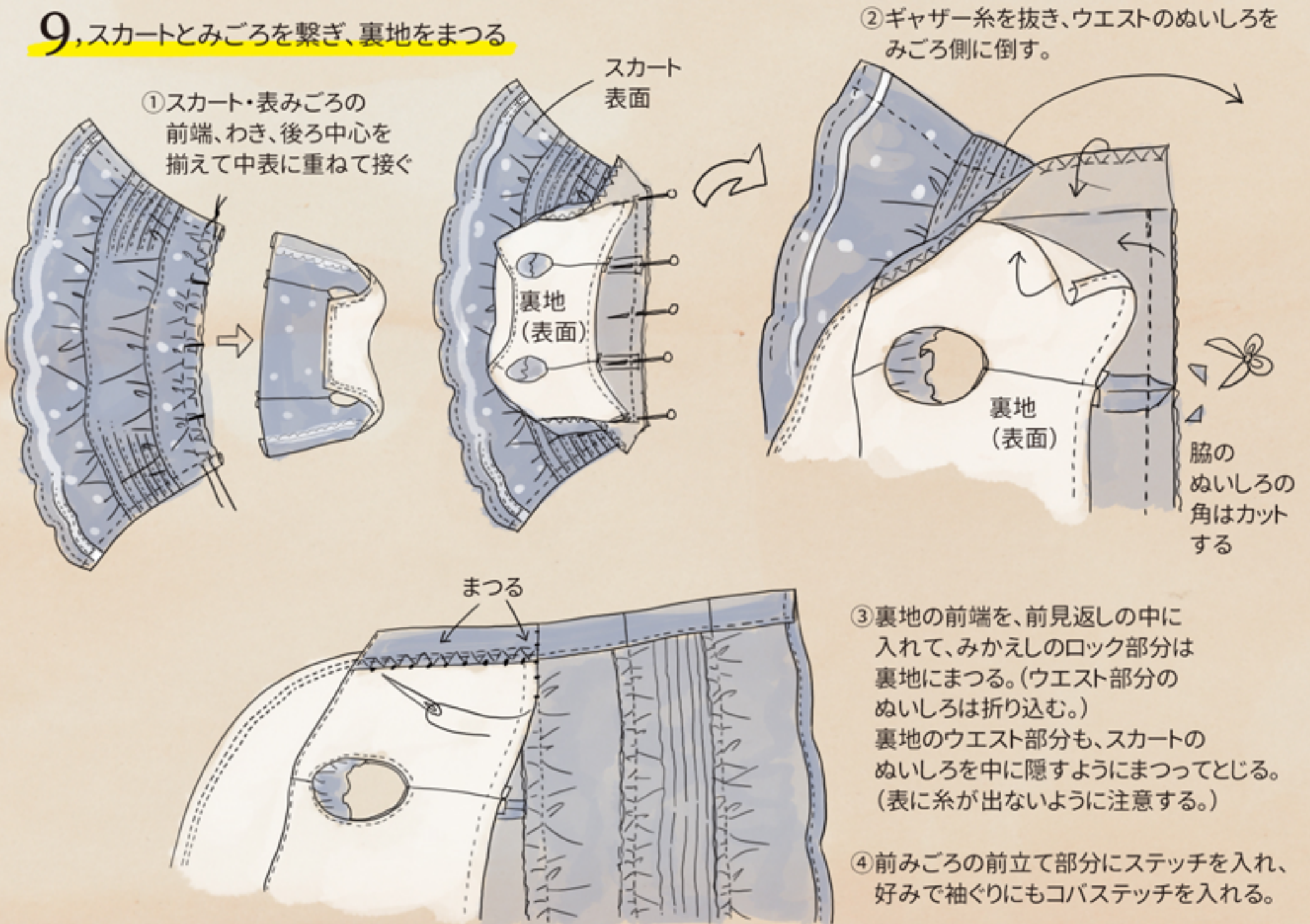

## 10, スカーフをつくる

## 11, 仕上げ

